

УТВЕРЖДАЮ:

Директор ГОАУСОН
«Кировский ПНИ»

О.М. Зозуля

«12» апреля 2023 г.

**ИЗВЕЩЕНИЕ О ПРОВЕДЕНИИ ЗАПРОСА КОТИРОВОК
В ЭЛЕКТРОННОЙ ФОРМЕ**
участниками которого могут быть только субъекты малого и среднего
предпринимательства

Выполнение работ по устройству систем водопровода, канализации и установке сантехнического оборудования в пищеблоке здания ГОАУСОН «Кировский ПНИ», расположенном по адресу: Мурманская область, г. Кировск, ул. Парковая, д. 11.

Кировск
2023 г.

УТВЕРЖДАЮ:

Директор ГОАУСОН
«Кировский ПНИ»

О.М. Зозуля

«__» апреля 2023 г.

**ИЗВЕЩЕНИЕ О ПРОВЕДЕНИИ ЗАПРОСА КОТИРОВОК
В ЭЛЕКТРОННОЙ ФОРМЕ**

**участниками которого могут быть только субъекты малого и среднего
предпринимательства**

**Выполнение работ по устройству систем водопровода, канализации и установке
сантехнического оборудования в пищеблоке здания ГОАУСОН «Кировский ПНИ»,
расположенном по адресу: Мурманская область, г. Кировск, ул. Парковая, д. 11.**

Кировск
2023 г.

СОДЕРЖАНИЕ

ИЗВЕЩЕНИЕ О ЗАКУПКЕ	
РАЗДЕЛ I ТЕРМИНЫ И ОПРЕДЕЛЕНИЯ.....	4
РАЗДЕЛ II ИНФОРМАЦИОННАЯ КАРТА.....	5
РАЗДЕЛ III ФОРМЫ ДЛЯ ЗАПОЛНЕНИЯ УЧАСТНИКАМИ ЗАКУПКИ.....	17
Форма 1 ЗАЯВКА НА УЧАСТИЕ В ЗАПРОСЕ КОТИРОВОК (Для юридического лица).....	17
Форма 2 ЗАЯВКА НА УЧАСТИЕ В ЗАПРОСЕ КОТИРОВОК (Для физического лица/индивидуального предпринимателя)	18
Форма 3 ЦЕНОВОЕ ПРЕДЛОЖЕНИЕ	19
Форма 4 РЕКОМЕНДУЕМАЯ ФОРМА ЗАПРОСА РАЗЪЯСНЕНИЙ.....	20
РАЗДЕЛ IV ПРОЕКТ ДОГОВОРА.....	21
РАЗДЕЛ V ТЕХНИЧЕСКОЕ ЗАДАНИЕ.....	31
Приложение № 1.....	31
Приложение № 2.....	36
Приложение № 3.....	41
Приложение № 4.....	42
РАЗДЕЛ VI ПРОТОКОЛ ФОРМИРОВАНИЯ НАЧАЛЬНОЙ (МАКСИМАЛЬНОЙ) ЦЕНЫ ДОГОВОРА.....	43

ИЗВЕЩЕНИЕ О ЗАКУПКЕ

РАЗДЕЛ I. ТЕРМИНЫ И ОПРЕДЕЛЕНИЯ

Запрос котировок в электронной форме осуществляется в соответствии с Федеральным законом от 18.07.2011 №223-ФЗ «О закупках товаров, работ, услуг отдельными видами юридических лиц» и Положением о закупке товаров, работ, услуг ГОАУСОН «Кировский ПНИ».

Единая информационная система в сфере закупок товаров, работ, услуг для обеспечения государственных и муниципальных нужд (далее – Единая информационная система) - совокупность информации, содержащейся в базах данных, информационных технологий и технических средств, обеспечивающих формирование, обработку, хранение такой информации, а также ее предоставление с использованием официального сайта единой информационной системы в информационно-телекоммуникационной сети Интернет.

Заказчик – Государственное областное автономное учреждение социального обслуживания населения «Кировский психоневрологический интернат».

Запрос котировок в электронной форме (далее также - запрос котировок) – форма торгов, при которой Победителем запроса котировок признается Участник, Заявка которого соответствует требованиям, установленным извещением о проведении запроса котировок, и содержит наиболее низкую цену Договора.

Извещение о закупке – документ, содержащий установленные ФЗ от 18.07.2011 г. № 223-ФЗ и Положением о закупках сведения о запросе котировок в электронной форме и размещённый в ЕИС и ЭТП.

Комиссия по закупкам – создаваемая Заказчиком комиссия, осуществляющая рассмотрение заявок на участие в закупках, отбор участников закупок, рассмотрение, оценку и сопоставление заявок на участие в закупках, определение победителей закупок, ведение протоколов закупок, иные функции, предусмотренные настоящим Положением.

Лот – совокупность закупаемых товаров, работ, услуг, в отношении которых подается отдельная Заявка на участие в закупке и заключается отдельный договор.

Начальная (максимальная) цена договора – предельно допустимая цена договора, определяемая в пункте 15 раздела II «Информационная карта» Извещения.

Официальный сайт Заказчика - сайт Государственного областного автономного учреждения социального обслуживания населения «Кировский психоневрологический интернат» в информационно-телекоммуникационной сети Интернет kpmi.ucoz.ru

Положение о закупках – Положение о закупке товаров, работ, услуг ГОАУСОН «Кировский ПНИ» утверждённое Наблюдательным советом Учреждения, размещенное в установленном порядке в ЕИС и на сайте Заказчика.

Электронная торговая площадка - сайт в информационно-телекоммуникационной сети Интернет, на котором проводятся закупки в электронной форме.

ЭП - квалифицированная электронная подпись, полученная и признаваемая в соответствии с Федеральным законом от 06.04.2011 № 63-ФЗ «Об электронной подписи».

Участник процедуры закупки – субъекты малого и среднего предпринимательства.

Участник несет все расходы, связанные с участием в запросе котировок, в том числе с подготовкой и предоставлением Заявки и иной документации, а Заказчик не имеет обязательств по этим расходам независимо от итогов запроса котировок, а также оснований его завершения, если иное не предусмотрено законодательством Российской Федерации.

Участник не вправе требовать возмещения убытков, понесенных им в ходе подготовки к запросу котировок и проведения запроса котировок, если иное не предусмотрено законодательством Российской Федерации.

Единая информационная система в сфере закупок (далее ЕИС) – совокупность информации, содержащейся в базах данных, информационных технологий и технических средств, обеспечивающих формирование, обработку, хранение такой информации, а также ее предоставление с использованием официального сайта ЕИС в информационно-телекоммуникационной сети «Интернет» www.zakupki.gov.ru (далее - официальный сайт) в соответствии с Законом № 223-ФЗ.

РАЗДЕЛ II. ИНФОРМАЦИОННАЯ КАРТА

№ п/п	Наименование п/п	Содержание п/п
1.	Фирменное наименование, место нахождения, почтовый адрес, адрес электронной почты, номер контактного телефона Заказчика	Государственное областное автономное учреждение социального обслуживания населения «Кировский психоневрологический интернат» Юридический адрес: 184250, Мурманская обл., г. Кировск, ул. Парковая, д.12. Фактический адрес: 184250, Мурманская обл., г. Кировск, ул. Парковая, д.12.11.17, ул. Мира 15. Телефон, факс: 8 (815-31) 4-86-89 Контактное лицо: Дешева Светлана Алексеевна Эл. почта: zakupki.kpni@yandex.ru ; kirpni@yandex.ru
2.	Срок, место и порядок предоставления Извещения о закупке	Извещение о закупке размещается в Единой информационной системе по адресу: www.zakupki.gov.ru , на Электронной торговой площадке «СБ-АСТ» по адресу в интернете https://www.sberbank-ast.ru (далее – ЭТП) и на официальном сайте ГОАУСОН «Кировский ПНИ» по адресу http://kpni.ucoz.ru/
3	Способ определения Подрядчика (подрядчика, исполнителя)	Запрос котировок в электронной форме, участниками которого могут быть только субъекты малого и среднего предпринимательства
4	Официальный сайт Единой информационной системы в сфере закупок	Официальный сайт Российской Федерации в информационно-телекоммуникационной сети «Интернет» для размещения информации о размещении закупок на поставки товаров, выполнение работ, оказание услуг www.zakupki.gov.ru
5	Электронная торговая площадка	Запрос котировок в электронной форме проводится в соответствии с правилами и с использованием функционала ЭТП «СБ-АСТ» по адресу в интернете https://www.sberbank-ast.ru .
6	Предмет закупки	Выполнение работ по устройству систем водопровода, канализации и установке сантехнического оборудования в пищеблоке здания ГОАУСОН «Кировский ПНИ», расположенном по адресу: Мурманская область, г. Кировск, ул. Парковая, д. 11.
7	Требования к качеству, техническим и иным характеристикам товара, работы, услуги, к их безопасности, к функциональным характеристикам (потребительским свойствам) товара к размерам, упаковке, отгрузке товара, к результатам работ, услуг, объемам работ, услуг и иные требования, связанные с определением соответствия поставляемого товара, выполняемой работы, оказываемой услуги	Приводятся в разделе IV «Проект договора» и разделе V «Техническое задание» настоящего Извещения.
8	Начальная (максимальная) цена договора	471 097 (четыреста семьдесят одна тысяча девяносто семь) рублей 00 копеек.

№ п/п	Наименование п/п	Содержание п/п
9	Обоснование начальной (максимальной) цены договора	Начальная (максимальная) цена договора (НМЦД) определена и обоснована в соответствии с Положением согласно РАЗДЕЛУ VI «Протокол обоснования НМЦД».
10	Сведения о включенных (невключенных) в цену выполняемых работ расходов, в том числе расходов на перевозку, страхование, уплату таможенных пошлин, налогов, сборов и других обязательных платежей	Цена Работ является конечной, включает в себя все налоги, сборы, все затраты, связанные с выполнением работ в полном объеме, использования оборудования и материалов Подрядчика, средств механизации, используемых при выполнении работ, затраты на «временные здания и сооружения», страхование, уплату таможенных сборов и пошлин, налогов, других обязательных платежей и иных расходов.
11	Сведения о валюте, используемой для формирования цены договора и расчетов с Подрядчиком (Исполнителем)	Российский рубль
12	Источник финансирования закупки	Поступления от оказания услуг (выполнения работ) на платной основе и от иной приносящей доход деятельности.
13	Место поставки товара, выполнения работ или оказания услуг	184250, Мурманская область, г. Кировск, ул. Парковая д. 11
14	Условия поставки товара, выполнения работ, оказания услуг	С даты подписания договора – 30 (календарных) дней
15	Форма, сроки и порядок оплаты	Срок оплаты – в течение 7 (семь) рабочих дней с момента подписания сторонами соответствующих оригиналов документов, путем безналичного перечисления денежных средств на расчетный счет Подрядчика в рублях на дату списания денег с расчетного счета Заказчика.
16	Начало подачи заявок	«13» 04 2023 г. 12:00 (время московское).
17	Окончание подачи заявок	«20» 04 2023 г. 09:00 (время московское).
18	Место, дата и время рассмотрения заявок и подведения итогов	Рассмотрение заявок осуществляется по адресу: Мурманская обл., г. Кировск, ул. Парковая, д. 12, «20» 04 2023 года в 10:00 (время московское).
19	Место подачи заявок	Заявка на участие в запросе котировок в электронной форме направляется участником запроса котировок оператору ЭТП «СБ-АСТ» по адресу в интернете https://www.sberbank-ast.ru . Участник запроса котировок в электронной форме вправе подать только одну заявку на участие в запросе котировок в электронной форме. Участник запроса котировок в электронной форме, подавший заявку на участие в запросе котировок в электронной форме, вправе отозвать данную заявку либо внести в нее изменения не позднее даты окончания срока подачи заявок на участие в запросе котировок в электронной форме, направив об этом уведомление оператору ЭП.
20	Порядок подведения итогов	Срок рассмотрения заявок на участие в запросе котировок в электронной форме не может превышать 3 (трех) рабочих дней со дня направления оператором ЭП заявок, поданных на участие в таком запросе.

№ п/п	Наименование п/п	Содержание п/п
		<p>В соответствии с пунктом 9.5.21 Положения о закупке товаров, работ, услуг ГОАУСОН «Кировский ПНИ» (далее – Положение) результаты рассмотрения заявок на участие в запросе котировок в электронной форме и результаты подведения итогов такого запроса фиксируются в итоговом протоколе, содержащем сведения, предусмотренные пунктами 3.6-3.7 Положения, который подписывается всеми присутствующими на заседании Комиссии ее членами и размещается в ЕИС, на официальном сайте ГОАУСОН «Кировский ПНИ» по адресу http://kpni.ucoz.ru/ не позднее чем через 3 (три) дня со дня подписания.</p>
21	Требования к содержанию, форме, составу заявки	<p>Заявка на участие в запросе котировок в электронной форме, участниками которого могут быть только субъекты малого и среднего предпринимательства (Форма №1,2) должна содержать:</p> <ol style="list-style-type: none"> 1) наименование, фирменное наименование (при наличии), адрес юридического лица в пределах места нахождения юридического лица, учредительный документ, если участником конкурентной закупки с участием субъектов малого и среднего предпринимательства является юридическое лицо; 2) фамилия, имя, отчество (при наличии), паспортные данные, адрес места жительства физического лица, зарегистрированного в качестве индивидуального предпринимателя, если участником конкурентной закупки с участием субъектов малого и среднего предпринимательства является индивидуальный предприниматель; 3) идентификационный номер налогоплательщика участника конкурентной закупки с участием субъектов малого и среднего предпринимательства или в соответствии с законодательством соответствующего иностранного государства аналог идентификационного номера налогоплательщика (для иностранного лица); 4) идентификационный номер налогоплательщика (при наличии) учредителей, членов коллегиального исполнительного органа, лица, исполняющего функции единоличного исполнительного органа юридического лица, если участником конкурентной закупки с участием субъектов малого и среднего предпринимательства является юридическое лицо, или в соответствии с законодательством соответствующего иностранного государства аналог идентификационного номера налогоплательщика таких лиц; 5) копия документа, подтверждающего полномочия лица действовать от имени участника конкурентной закупки с участием субъектов малого и среднего предпринимательства, за исключением случаев подписания заявки: <ol style="list-style-type: none"> а) индивидуальным предпринимателем, если участником такой закупки является индивидуальный

№ п/п	Наименование п/п	Содержание п/п
		<p>предприниматель;</p> <p>б) лицом, указанным в едином государственном реестре юридических лиц в качестве лица, имеющего право без доверенности действовать от имени юридического лица (далее в настоящей статье - руководитель), если участником такой закупки является юридическое лицо;</p> <p>б) декларация о соответствии участника закупки требованиям, установленным в разделе «Требования к участникам конкурентной закупки» Извещения (указанная декларация представляется с использованием программно-аппаратных средств ЭП);</p> <p>7) предложение участника конкурентной закупки с участием субъектов малого и среднего предпринимательства в отношении предмета такой закупки;</p> <p>8) наименование страны происхождения поставляемого товара (при осуществлении закупки товара, в том числе поставляемого заказчику при выполнениикупаемых работ, оказаниикупаемых услуг). <i>Отсутствие в заявке на участие в запросе котировок указания (декларирования) страны происхождения поставляемого товара не является основанием для отклонения заявки на участие в запросе котировок, и такая заявка рассматривается как содержащая предложение о поставке иностранных товаров;</i></p> <p>9) ценовое предложение о цене договора (единицы товара, работы, услуги) (Форма № 3).</p>
22	<p>Приоритет товаров, работ, услуг российского происхождения в соответствии с Постановлением Правительства Российской Федерации от 16.09.2016 № 925 «О приоритете товаров российского происхождения, работ, услуг, выполняемых, оказываемых российскими лицами, по отношению к товарам, происходящим из иностранного государства, работам, услугам, выполняемым, оказываемым иностранными лицами»</p>	<p>При проведении конкурентных закупок Заказчиком предоставляется приоритет товарам российского происхождения, работам, услугам, выполняемым, оказываемым российскими лицами в соответствии и в порядке, предусмотренном постановлением Правительства Российской Федерации от 16.09.2016 № 925 «О приоритете товаров российского происхождения, работ, услуг, выполняемых, оказываемых российскими лицами, по отношению к товарам, происходящим из иностранного государства, работам, услугам, выполняемым, оказываемым иностранными лицами» (далее - Постановление № 925)</p> <p>Предоставление приоритета товарам российского происхождения, работам, услугам, выполняемым, оказываемым российскими лицами осуществляется путем включения в документацию о закупке (извещение о закупке) следующих сведений:</p> <ul style="list-style-type: none"> - требования об указании (декларировании) участником закупки в заявке на участие в закупке (в соответствующей части заявки на участие в закупке, содержащей предложение о поставке товара) наименования страны происхождения поставляемых товаров; - положения об ответственности участников закупки за представление недостоверных сведений о стране

№ п/п	Наименование п/п	Содержание п/п
		<p>происхождения товара, указанного в заявке на участие в закупке;</p> <ul style="list-style-type: none"> - сведения о начальной (максимальной) цене единицы каждого товара, работы, услуги, являющихся предметом закупки; - условие о том, что отсутствие в заявке на участие в закупке указания (декларирования) страны происхождения поставляемого товара не является основанием для отклонения заявки на участие в закупке и такая заявка рассматривается как содержащая предложение о поставке иностранных товаров; - условие о том, что для целей установления соотношения цены предлагаемых к поставке товаров российского и иностранного происхождения, цены выполнения работ, оказания услуг российскими и иностранными лицами в случаях, предусмотренных подпунктами «г» и «д» пункта 6 Постановления Правительства Российской Федерации от 16.09.2016 № 925 «О приоритете товаров российского происхождения, работ, услуг, выполняемых, оказываемых российскими лицами, по отношению к товарам, происходящим из иностранного государства, работам, услугам, выполняемым, оказываемым иностранными лицами», цена единицы каждого товара, работы, услуги определяется как произведение начальной (максимальной) цены единицы товара, работы, услуги, указанной в документации о закупке (извещении о закупке) в соответствии с подпунктом «в» пункта 5 Постановления № 925, на коэффициент изменения начальной (максимальной) цены договора по результатам проведения закупки, определяемый как результат деления цены договора, по которой заключается договор, на начальную (максимальную) цену договора; - условие отнесения участника закупки к российским или иностранным лицам на основании документов участника закупки, содержащих информацию о месте его регистрации (для юридических лиц и индивидуальных предпринимателей), на основании документов, удостоверяющих личность (для физических лиц); - указание страны происхождения поставляемого товара на основании сведений, содержащихся в заявке на участие в закупке, представленной участником закупки, с которым заключается договор; - положение о заключении договора с участником закупки, который предложил такие же, как и победитель закупки, условия исполнения договора или предложение которого содержит лучшие условия исполнения договора, следующие после условий, предложенных победителем закупки, который признан уклонившемся от заключения договора. Порядок направления проекта договора участнику закупки и подписание такого договора должен быть аналогичным порядку, установленному при заключении договора с победителем закупки;

№ п/п	Наименование п/п	Содержание п/п
		<p>- условие о том, что при исполнении договора, заключенного с участником закупки, которому предоставлен приоритет в соответствии с Постановлением правительства Российской Федерации от 16.09.2016 № 925 «О приоритете товаров российского происхождения, работ, услуг, выполняемых, оказываемых российскими лицами, по отношению к товарам, происходящим из иностранного государства, работам, услугам, выполняемым, оказываемым иностранными лицами», не допускается замена страны происхождения товаров, за исключением случая, когда в результате такой замены вместо иностранных товаров поставляются российские товары, при этом качество, технические и функциональные характеристики (потребительские свойства) таких товаров не должны уступать качеству и соответствующим техническим и функциональным характеристикам товаров, указанных в договоре.</p> <p>Приоритет не предоставляется в случаях, если:</p> <p>а) закупка признана несостоявшейся и договор заключается с единственным участником закупки;</p> <p>б) в заявке на участие в закупке не содержится предложений о поставке товаров российского происхождения, выполнении работ, оказании услуг российскими лицами;</p> <p>в) в заявке на участие в закупке не содержится предложений о поставке товаров иностранного происхождения, выполнении работ, оказании услуг иностранными лицами.</p> <p>В заявках, которых не будет указана страна происхождения товара, будут учитываться как заявки с предложенными товарами иностранного происхождения.</p> <p>Участник, которому будет предоставлен приоритет не имеет право при исполнении договора заменить товары российского происхождения на иностранные, замена допускается товаров иностранного происхождения на российские товары при условии, что качественные характеристики российских товаров не уступают иностранным.</p> <p>Приоритет устанавливается с учетом положений Генерального соглашения по тарифам и торговле 1994 года и Договора о Евразийском экономическом союзе от 29 мая 2014 года.</p>
23	Перечень оснований для отказа в допуске к участию в конкурентной закупке	<p>В соответствии с пунктом 8.4.1 раздела 8 Положения о закупке товаров, работ, услуг ГОАУСОН «Кировский ПНИ» основаниями для отказа в допуске к участию в закупке являются:</p> <p>1) непредставление документов, установленных документацией и (или) извещением о закупке, либо наличие в таких документах недостоверных сведений;</p> <p>2) несоответствие участника закупки требованиям, установленным документацией и (или) извещением о закупке;</p>

№ п/п	Наименование п/п	Содержание п/п
		<p>3) непредставление обеспечения заявки на участие в закупке, если требование обеспечения таких заявок установлено документацией и (или) извещением о закупке;</p> <p>4) несоответствие заявки на участие в закупке требованиям документации и (или) извещения о закупке, в том числе наличие в таких заявках предложения о цене договора, превышающей установленную НМЦД, либо предложения о цене единицы (сумме цен единиц) товара, работы, услуги, превышающей установленную начальную (максимальную) цену единицы (сумму цен единиц) товара, работы, услуги;</p> <p>5) предоставление участником закупки в составе заявки недостоверной информации (при этом наличие противоречий относительно одних и тех же сведений, в т.ч. арифметических ошибок при указании предлагаемых цен, не позволяющих Заказчику сделать однозначный вывод о предлагаемой цене договора, приравнивается к наличию недостоверных сведений).</p> <p>В случае несовпадения сведений, указанных участником закупки в составе документов заявки и в документах, составленных с помощью программно-аппаратных средств ЭП приоритетными являются сведения, составленные с помощью программно-аппаратных средств ЭП.</p>
24	Требования к участникам конкурентной закупки	<p>Участниками закупки могут быть только субъекты малого и среднего предпринимательства.</p> <p>Отсутствие сведений об участнике закупки в реестре недобросовестных Подрядчиков, предусмотренном статьей 5 Федерального закона №223-ФЗ, и (или) в реестре недобросовестных Подрядчиков, предусмотренном Федеральным законом от 05.04.2013 № 44-ФЗ «О контрактной системе в сфере закупок товаров, работ, услуг для обеспечения государственных и муниципальных нужд».</p> <p>Участник в форме декларации подтверждает соответствие данным требованиям (указанная декларация представляется с использованием программно-аппаратных средств ЭП):</p> <ol style="list-style-type: none"> 1) непроведение ликвидации участника закупки - юридического лица и отсутствие решения арбитражного суда о признании участника такой закупки - юридического лица или индивидуального предпринимателя несостоятельным (банкротом); 2) неприостановление деятельности участника закупки в порядке, установленном Кодексом Российской Федерации об административных правонарушениях; 3) отсутствие у участника закупки недоимки по налогам, сборам, задолженности по иным обязательным платежам в бюджеты бюджетной системы Российской Федерации (за исключением сумм, на которые предоставлены отсрочка, рассрочка, инвестиционный налоговый кредит в соответствии с законодательством Российской Федерации

№ п/п	Наименование п/п	Содержание п/п
		<p>о налогах и сборах, которые реструктурированы в соответствии с законодательством Российской Федерации, по которым имеется вступившее в законную силу решение суда о признании обязанности заявителя по уплате этих сумм исполненной или которые признаны безнадежными к взысканию в соответствии с законодательством Российской Федерации о налогах и сборах) за прошедший календарный год, размер которых превышает двадцать пять процентов балансовой стоимости активов участника такой закупки, по данным бухгалтерской (финансовой) отчетности за последний отчетный период. Участник такой закупки считается соответствующим установленному требованию в случае, если им в установленном порядке подано заявление об обжаловании указанных недоимки, задолженности и решение по данному заявлению на дату рассмотрения заявки на участие в закупке не принято;</p> <p>4) отсутствие у участника закупки - физического лица, зарегистрированного в качестве индивидуального предпринимателя, либо у руководителя, членов коллегиального исполнительного органа, лица, исполняющего функции единоличного исполнительного органа, или главного бухгалтера юридического лица - участника закупки непогашенной или неснятой судимости за преступления в сфере экономики и (или) преступления, предусмотренные статьями 289, 290, 291, 291.1 Уголовного кодекса Российской Федерации, а также неприменение в отношении указанных физических лиц наказания в виде лишения права занимать определенные должности или заниматься определенной деятельностью, которые связаны с поставкой товара, выполнением работы, оказанием услуги, являющихся предметом осуществляемой закупки, и административного наказания в виде дисквалификации;</p> <p>5) отсутствие фактов привлечения в течение 2 (двух) лет до момента подачи заявки на участие в закупке участника такой закупки - юридического лица к административной ответственности за совершение административного правонарушения, предусмотренного статьей 19.28 Кодекса Российской Федерации об административных правонарушениях;</p> <p>6) соответствие требованиям законодательства Российской Федерации к лицам, осуществляющим поставку товара, выполнение работы, оказание услуги, являющихся предметом закупки, если в соответствии с законодательством Российской Федерации информация и документы, подтверждающие такое соответствие, содержатся в открытых и общедоступных государственных реестрах, размещенных в информационно-телекоммуникационной сети "Интернет" (с указанием адреса сайта или страницы сайта в информационно-телекоммуникационной сети "Интернет", на которых размещены эти информация и документы);</p> <p>7) обладание участником закупки исключительными</p>

№ п/п	Наименование п/п	Содержание п/п
		<p>правами на результаты интеллектуальной деятельности, если в связи с исполнением договора Заказчик приобретает права на такие результаты;</p> <p>8) обладание участником закупки правами использования результата интеллектуальной деятельности в случае использования такого результата при исполнении договора.</p>
25	<p>Осуществление закупки у субъектов малого и среднего предпринимательства в соответствии с постановлением Правительства Российской Федерации от 11.12.2014 № 1352</p>	<p>Установлено.</p> <p>Участником закупки могут быть только субъекты малого и среднего предпринимательства.</p>
26	<p>Преимущества, предоставляемые заказчиком</p>	<p>Не предусмотрено.</p>
27	<p>Размер и порядок внесения денежных средств в качестве обеспечения заявок на участие в закупке</p>	<p>Не предусмотрено.</p>
28	<p>Размер обеспечения исполнения договора, порядок предоставления обеспечения</p>	<p>Не предусмотрено.</p>
29	<p>Порядок предоставления разъяснений положений извещения</p>	<p>Любой участник запроса котировок в электронной форме вправе направить с использованием программно-аппаратных средств ЭП запрос о разъяснении положений извещения о проведении запроса котировок в электронной форме.</p> <p>Заказчик в течение 3 (трех) рабочих дней с даты поступления запроса осуществляет разъяснение положений извещения и размещает их на электронной площадке и в ЕИС с указанием предмета запроса, но без указания участника закупки, от которого поступил запрос. При этом Заказчик вправе не осуществлять такое разъяснение в случае, если запрос поступил позднее чем за 3 (три) рабочих дня до даты окончания срока подачи заявок на участие в закупке.</p>
30	<p>Порядок заключения и подписания договора</p>	<p>Договор по результатам конкурентной закупки с участием субъектов малого и среднего предпринимательства заключается с использованием программно-аппаратных средств электронной площадки и должен быть подписан электронной подписью лица, имеющего право действовать от имени соответственно участника такой конкурентной закупки, заказчика. В случае наличия разногласий по проекту договора, направленному заказчиком, участник такой закупки составляет протокол разногласий с указанием замечаний к положениям проекта договора, не соответствующим извещению, документации о конкурентной закупке и своей заявке, с указанием соответствующих положений данных документов. Протокол разногласий направляется заказчику с использованием программно-аппаратных средств</p>

№ п/п	Наименование п/п	Содержание п/п
		<p>электронной площадки. Заказчик рассматривает протокол разногласий и направляет участнику такой закупки доработанный проект договора либо повторно направляет проект договора с указанием в отдельном документе причин отказа учесть полностью или частично содержащиеся в протоколе разногласий замечания.</p> <p>Договор по результатам конкурентной закупки с участием субъектов малого и среднего предпринимательства заключается на условиях, которые предусмотрены проектом договора, документацией о конкурентной закупке, извещением об осуществлении конкурентной закупки и заявкой участника такой закупки, с которым заключается договор.</p> <p>Если конкурентная закупка признана несостоявшейся в случае, если участие в торгах принял только один участник и при этом он и поданная им одна заявка признаны соответствующими требованиям документации и (или) извещения о закупке, либо по результатам рассмотрения заявок только один участник и поданная им заявка признаны соответствующими требованиям документации и (или) извещения о закупке, Заказчик заключает договор с таким участником.</p> <p>При этом возможно снижение цены заключаемого договора по соглашению сторон, без изменения предусмотренных договором количества товара, объема работы или услуги, качества поставляемого товара, выполняемой работы, оказываемой услуги и иных условий договора.</p> <p>Проект договора, заключаемого по результатам конкурентной закупки, направляется Заказчиком победителю или участнику, с которым заключается договор, в срок не позднее 3 (трех) рабочих дней со дня размещения в ЕИС итогового протокола закупки, либо в случае признания победителя или участника, с которым заключается договор, уклонившимся от заключения договора - не позднее 3 (трех) рабочих дней с даты признания такого победителя или участника уклонившимся от заключения договора.</p> <p>Победитель обязан передать заказчику подписанный со своей стороны договор в срок не позднее трех рабочих дней со дня получения договора от заказчика.</p> <p>Договор по результатам конкурентной закупки заключается не ранее чем через 10 (десять) дней и не позднее чем через 20 (двадцать) дней с даты размещения в ЕИС итогового протокола закупки.</p> <p>Договор при необходимости может быть подписан в том числе на бумажном носителе.</p>
31	<p>Основания для признания победителя закупки уклонившимся от заключения договора</p>	<p>Победитель конкурентной закупки (либо единственный участник торгов в случае, если на участие в закупке подана только одна заявка, и при этом она признана соответствующей требованиям документации (извещения) о закупке или по результатам рассмотрения заявок на</p>

№ п/п	Наименование п/п	Содержание п/п
		<p>участие в закупке только одна заявка признана соответствующей требованиям документации (извещения) о закупке) признается уклонившимся от заключения договора в случае:</p> <ul style="list-style-type: none"> - непредставления подписанного им договора в предусмотренные документацией и (или) извещением о закупке сроки; - поступления Заказчику в письменной форме решения об отказе от подписания договора. <p>В случае, если победитель конкурентной закупки признан уклонившимся от заключения договора, Заказчик вправе заключить договор с участником закупки, который предложил такие же, как и победитель закупки, условия исполнения договора или предложение которого содержит лучшие условия исполнения договора, следующие после условий, предложенных победителем закупки.</p> <p>При этом такой участник вправе заключить договор либо отказаться от заключения договора.</p>
32	Отказ от проведения закупки	<p>Заказчик вправе отменить конкурентную закупку по одному и (или) более предмету закупки (лоту) до наступления даты и времени окончания срока подачи заявок на участие в конкурентной закупке.</p> <p>Решение об отмене конкурентной закупки размещается в ЕИС в день принятия такого решения.</p>
33	Продление срока подачи заявок на участие в закупке	<p>В случае, если до истечения срока подачи заявок на участие в конкурентной закупке не подано ни одной заявки, Заказчик вправе не позднее 1 (одного) рабочего дня, следующего за днем истечения срока подачи заявок, однократно продлить срок подачи заявок в такой закупке на срок, не превышающий установленный Законом № 223-ФЗ и Положением срок размещения извещения для соответствующего способа закупки.</p>
34	Официальный язык закупки	Русский

РАЗДЕЛ III. ФОРМЫ ДЛЯ ЗАПОЛНЕНИЯ УЧАСТНИКАМИ ЗАКУПКИ

Форма 1 ЗАЯВКА НА УЧАСТИЕ В ЗАПРОСЕ КОТИРОВОК (Для юридического лица)

Заполняется на фирменном бланке организации

от « » 20 г. Исх. –

КОТИРОВОЧНАЯ ЗАЯВКА НА УЧАСТИЕ В ЗАПРОСЕ КОТИРОВОК В ЭЛЕКТРОННОЙ ФОРМЕ, УЧАСТНИКАМИ КОТОРОГО МОГУТ БЫТЬ ТОЛЬКО СУБЪЕКТЫ МАЛОГО И СРЕДНЕГО ПРЕДПРИНИМАТЕЛЬСТВА

Выполнение работ по устройству систем водопровода, канализации и установке сантехнического оборудования в пищеблоке здания ГОАУСОН «Кировский ПНИ», расположенном по адресу: Мурманская область, г. Кировск, ул. Парковая, д. 11.

Кому: Государственное областное автономное учреждение социального обслуживания населения «Кировский психоневрологический интернат»

От кого: _____,
(полное наименование Участника запроса котировок)

Сведения об участнике размещения заказа:

Наименование, фирменное наименование (при наличии) юридического лица	
Почтовый адрес участника закупки	
Банковские реквизиты (расчетный счет, наименование банка, город, БИК, кор.счет)	
ИНН (идентификационный номер налогоплательщика)	
КПП	
ОГРН	
Должность руководителя и его фамилия, имя, отчество	

2. Изучив извещение о проведении запроса котировок в электронной форме, участниками которой могут быть только субъекты малого и среднего предпринимательства на _____ я, нижеподписавшийся, действуя от имени участника размещения данного заказа (являясь участником размещения заказа), выражаю свое согласие исполнить условия договора, указанные в извещении о проведении запроса котировок, и предлагаю поставить товары, указанные ниже*:

№ п/п	Наименование работ, услуг, товара	Характеристика (потребительских свойств) товара, его количественных и качественных характеристик	Наименование страны происхождения товара
1			
...			

Должность руководителя (уполномоченного лица)
участника размещения заказа

(подпись)

(Ф.И.О.)

М.П.

Форма 2 ЗАЯВКА НА УЧАСТИЕ В ЗАПРОСЕ КОТИРОВОК (Для физического лица/индивидуального предпринимателя)

от « » 20 г. Исх. –

Кому: Государственное областное автономное учреждение социального обслуживания населения «Кировский психоневрологический интернат»

От кого: _____,
(полное наименование Участника запроса котировок)

КОТИРОВОЧНАЯ ЗАЯВКА НА УЧАСТИЕ В ЗАПРОСЕ КОТИРОВОК В ЭЛЕКТРОННОЙ ФОРМЕ, УЧАСТНИКАМИ КОТОРОГО МОГУТ БЫТЬ ТОЛЬКО СУБЪЕКТЫ МАЛОГО И СРЕДНЕГО ПРЕДПРИНИМАТЕЛЬСТВА

Выполнение работ по устройству систем водопровода, канализации и установке сантехнического оборудования в пищеблоке здания ГОАУСОН «Кировский ПНИ», расположенном по адресу: Мурманская область, г. Кировск, ул. Парковая, д. 11.

1. Сведения об участнике размещения заказа:

Фамилия, имя, отчество (при наличии)	
Паспортные данные	
Место жительства	
Почтовый адрес участника закупки	
Номер контактного телефона	
Идентификационный номер налогоплательщика участника закупки или в соответствии с законодательством соответствующего иностранного государства аналог идентификационного номера налогоплательщика участника закупки (для иностранного лица)	
Банковские реквизиты (расчетный счет, наименование банка, город, БИК, кор.счет)	

2. Изучив извещение о проведении запроса котировок в электронной форме, участниками которой могут быть только субъекты малого и среднего предпринимательства на _____ я, нижеподписавшийся, действуя от имени участника размещения данного заказа (являясь участником размещения заказа), выражаю свое согласие исполнить условия договора, указанные в извещении о проведении запроса котировок, и предлагаю поставить товары, указанные ниже*:

№ п/п	Наименование работ, услуг, товара	Характеристика (потребительских свойств) товара, его количественных и качественных характеристик	Наименование страны происхождения товара
1			
...			

Должность руководителя (уполномоченного лица)
участника размещения заказа

(подпись)

(Ф.И.О.)

М.П. (при наличии)

Форма 3 ЦЕНОВОЕ ПРЕДЛОЖЕНИЕ УЧАСТНИКА

Приложение к Заявке на участие
в запросе котировок
от «__» _____ 20__ г.
№ _____

ЦЕНОВОЕ ПРЕДЛОЖЕНИЕ

Участник запроса котировок в электронной форме:

(полное наименование Участника запроса котировок)

Изучив извещение о проведении запроса котировок в электронной форме на право заключения с ГОАУСОН «Кировским ПНИ» договора **на выполнение работ по устройству систем водопровода, канализации и установке сантехнического оборудования в пищеблоке здания ГОАУСОН «Кировский ПНИ», расположенном по адресу: Мурманская область, г. Кировск, ул. Парковая, д. 11.**, я, нижеподписавшийся, выражаю свое согласие исполнить условия договора, указанные в извещении, а именно:

п/п	Наименование работ	Единица измерения	Количество
1			
2			
3			
4			
5			
6			

Цена составляет: _____ рублей (суммой и прописью).

Цена включает в себя: стоимость оказания услуг, использование машин и механизмов, расходы на перевозку товаров (материалов), оборудования, инвентаря и т.п., необходимых для оказания услуг, иные затраты, связанные с оказанием услуг, в т.ч. страхование, уплата налогов, сборов и других обязательных платежей, необходимых для надлежащего исполнения обязательств по договору.

(Подпись уполномоченного представителя)

(Ф.И.О. и должность подписавшего)

М.П. (при наличии печати)

Форма 4 РЕКОМЕНДУЕМАЯ ФОРМА ЗАПРОСА РАЗЪЯСНЕНИЙ ИЗВЕЩЕНИЯ О ЗАКУПКЕ

**РЕКОМЕНДУЕМАЯ ФОРМА ЗАПРОСА РАЗЪЯСНЕНИЙ ИЗВЕЩЕНИЯ
О ЗАКУПКЕ**

Оформить на бланке Участника закупки
с указанием даты и исходящего номера

Заказчику: Государственное областное автономное
учреждение социального обслуживания населения
«Кировский психоневрологический интернат»
(ГОАУСОН «Кировский ПНИ»)

Юридический адрес: 184250, Мурманская обл.,
г. Кировск, ул. Парковая д.12

Уважаемые господа!

Просим Вас разъяснить следующие положения Извещения о проведении запроса котировок в
электронной форме на право заключения договора на _____ :

№ п/п	Раздел Извещения о закупке	Ссылка на пункт Извещения о закупке, положения которого следует разъяснить	Содержание запроса на разъяснение положений Извещения о закупке
1.			
2.			

Руководитель участника закупки
(или уполномоченный представитель) _____ (Ф.И.О.)
(подпись)

М.П. (при наличии печати)

Договор №

г. Кировск

«__» _____ 2023 г.

Государственное областное автономное учреждение социального обслуживания населения «Кировский психоневрологический интернат» (ГОАУСОН «Кировский ПНИ»), именуемое в дальнейшем «Заказчик», в лице _____, с одной стороны, и _____ в дальнейшем «Подрядчик», в лице _____, действующего на основании _____, с другой стороны, именуемые в дальнейшем при совместном упоминании «Стороны», на основании протокола _____ от «__» _____ 2023 г. заключили настоящий Договор, о нижеследующем:

1. Предмет договора

1.1. Заказчик поручает, а Подрядчик принимает на себя обязательство **на выполнение работ по устройству систем водопровода, канализации и установке сантехнического оборудования в пищеблоке здания ГОАУСОН «Кировский ПНИ», расположенном по адресу: Мурманская область, г. Кировск, ул. Парковая, д. 11.** (далее – Работа, Объект) в порядке и на условиях настоящего Договора, в соответствии с техническим заданием (Приложение №1), графиком выполнения работ (Приложение №2) и сметной документацией (Приложение №3) к Договору, **в целях улучшения санитарно-эпидемиологических условий.**

1.2. Место выполнения работ: 184250, Мурманская область, г. Кировск, ул. Парковая д. 11

1.3. Заказчик обязуется принять работы и обеспечить оплату в порядке и на условиях настоящего Договора.

2. Сроки выполнения работ

2.1. Срок выполнения работ по настоящему Договору: с даты подписания договора – **30 календарных дней.**

2.2. Датой окончания выполнения работ считается дата подписания сторонами Акта о приемке выполненных работ (КС-2). Сдача Подрядчиком результата выполненных работ и приёмка Заказчиком должны быть оформлены Актами КС-2 и КС-3, подписанными сторонами.

3. Стоимость Договора

3.1 Стоимость настоящего Договора составляет: _____ (_____) **рублей 00 копеек.**

3.2. Цена Работ является конечной, включает в себя все налоги, сборы, все затраты, связанные с выполнением работ в полном объеме, использования оборудования и материалов Подрядчика, средств механизации, используемых при выполнении работ, затраты на «временные здания и сооружения», страхование, уплату таможенных сборов и пошлин, налогов, других обязательных платежей и иных расходов.

4. Порядок платежей

4.1. Расчеты осуществляются по факту выполнения всех работ, согласно п. 4.2. на основании подписанного сторонами Акта о приемке выполненных работ (форма КС-2), справки о стоимости выполненных работ и затрат (форма КС-3) и счета, окончательный расчет осуществляется после подписания сторонами Акта о приемке выполненных работ (КС-2).

4.2. Оплата осуществляется по безналичному расчету в течение 7 (семи) рабочих дней с даты предоставления оригиналов платежных документов, подписанных сторонами (Акта о

приемке выполненных работ, счета и др.), в бухгалтерию ГОАУСОН «Кировский ПНИ». Авансирование не предусмотрено.

4.3. Источник финансирования: **поступления от оказания услуг (выполнения работ) на платной основе и от иной приносящей доход деятельности.**

4.4. Договор предусматривает возможность изменения источника финансового обеспечения Заказчика

4.5. Договор предусматривает условие о возможности изменения по соглашению сторон размера и (или) сроков оплаты и (или) объема товаров, работ, услуг в случае уменьшения в соответствии с бюджетным законодательством Российской Федерации Министерства труда и социального развития Мурманской области ранее доведенных в установленном порядке лимитов бюджетных обязательств на представление Субсидии.

4.6. Цена Договора является конечной на весь период действия настоящего Договора, пересмотру и индексации не подлежит, за исключением п.4.8., 4.9. Договора.

4.7. Заказчик признается исполнившим свои обязательства по оплате выполненных работ в полном объеме с момента списания денежных средств со счета Заказчика.

4.8. Цена Договора, указанная в пункте 3.1, может быть снижена по соглашению Сторон, без изменения объема выполненных работ и иных условий исполнения Договора.

4.9. Допускаются изменение существенных условий договора при его заключении и исполнении при изменении не более чем на 10 (десять) процентов предусмотренного объема работ при изменении потребности в таких работах, на которые заключен договор, или при выявлении потребности в дополнительном объеме работ, не предусмотренных договором, но связанных с работами, предусмотренными договором. При этом по соглашению сторон допускается изменение цены договора пропорционально дополнительному объему работ из установленной в договоре цены работы, но не более чем на 10 (десять) процентов цены договора. При уменьшении предусмотренных договором объема работ стороны договора обязаны уменьшить цену договора исходя из цены работы

4.10. В случае отсутствия в распоряжении Заказчика оформленных надлежащим образом (соответствующих данным, предусмотренным в Договоре и его приложениях) Акта о приемке выполненных работ, счета на оплату и др., срок оплаты отодвигается соразмерно задержке предоставления надлежащим образом оформленного документа.

5. Права и обязанности Сторон

5.1. Для оперативного решения спорных, технических и других вопросов, возникающих в процессе исполнения настоящего Договора, а также для осуществления контроля над производством работ, приемки и оплаты выполненных работ, Стороны имеют право назначить ответственное лицо.

5.2. Подрядчик обязан:

5.2.1. своими силами и материалами выполнить работу качественно, в полном объеме в соответствии со сметной документацией, являющейся неотъемлемой частью настоящего Договора и в установленные настоящим Договором сроки.

Копии документов, удостоверяющих качество используемых материалов, должны быть заверены Подрядчиком надлежащим образом и предоставлены Заказчику за 10 (десять) календарных дней до начала производства работ, выполняемых с использованием этих материалов.;

5.2.2. передать Заказчику окончательный результат своей работы по Акту о приемке выполненных работ в состоянии, обеспечивающем нормальную эксплуатацию;

5.2.3. выполнять все работы в сроки, указанные в графике выполнения работ.

5.2.4. выполнять все работы в соответствии со строительными нормами и правилами, правилами техники безопасности, пожарной безопасности и требованиями СНиП, СанПиН, пожарными нормами и правилами.

5.2.5. применять материалы и изделия, конструкции и оборудование, используемые при производстве работ, имеющие паспорта, сертификаты соответствия, гигиенические и пожарные

сертификаты, данные о возможности их применения на объектах здравоохранения (стационары, хирургические отделения);

5.2.6. обеспечить в ходе работ выполнение необходимых мероприятий по технике безопасности и пожарной безопасности;

5.2.7. обеспечить содержание и уборку от строительного мусора объекта, а также прилегающей к зданию территории, в котором проводятся предусмотренные настоящим Договором работы;

5.2.8. немедленно известить Заказчика и согласовать с Заказчиком необходимость продолжения работ при обнаружении возможных неблагоприятных для Заказчика последствий выполнения его указаний о способе исполнения работ или иных, не зависящих от Подрядчика, документально подтвержденных обстоятельств, угрожающих годности или прочности результатов выполняемых работ, либо создающих невозможность их завершения в срок;

5.2.9. за свой счет устранить дефекты и недостатки в выполненных работах, допущенные по вине Подрядчика.

5.2.10. Информацию, полученную от Заказчика, не сообщать третьим лицам без письменного согласия Заказчика.

5.2.11. В случае наложения на Заказчика административного взыскания и/или производства последним вынужденных расходов по исполнению предписаний надзорных органов в связи с неисполнением Подрядчиком норм законодательства Российской Федерации, Подрядчик обязан в течение 5 (пяти) календарных дней с момента получения от Заказчика соответствующего требования возместить Заказчику расходы в полном объеме, а также все причиненные, в связи с этим убытки.

5.2.12. Обеспечить своевременное устранение недостатков и дефектов, выявленных при приемке работ и в течение гарантийного срока эксплуатации Объекта исправлять дефекты, допущенные при выполнении работ, за свой счет в согласованные с Заказчиком сроки. При невыполнении Подрядчиком этих обязательств Заказчик вправе для исправления некачественно выполненных работ привлечь другую организацию за счет Подрядчика.

5.2.13. До подписания Акта о приемке выполненных работ вывезти за пределы территории, на которой проводятся работы, принадлежащие Подрядчику строительные машины, оборудование, инвентарь, инструменты, строительные материалы и другое имущество, а также очистить территорию от строительного мусора, временных сооружений.

5.2.14. После завершения выполнения работ на территории объекта должен быть убран мусор, ликвидированы ненужные выемки и насыпи, выполнены планировочные работы и проведено благоустройство земельного участка.

5.3 Подрядчик несет ответственность:

5.3.1 за невыполнение или ненадлежащее выполнение работ;

5.3.2 за несоблюдение необходимых мероприятий по технике безопасности и пожарной безопасности при производстве строительно-монтажных работ;

5.3.3 за случайное уничтожение и повреждение материалов, инструментов, оборудования или другого имущества Заказчика до момента подписания Акта о приемке выполненных работ Заказчику, кроме случаев, определенных действующим законодательством, Договором или связанных с обстоятельствами непреодолимой силы;

5.3.4 за сохранность материалов, инструментов, инвентаря и оборудования, используемых при производстве работ;

5.3.5 за риск случайной гибели или случайного повреждения объекта до приемки этого объекта заказчиком;

5.3.6. за соответствие используемых материалов и оборудования проектным спецификациям, государственным стандартам и техническим условиям.

5.4 Заказчик обязан:

5.4.1 подготовить Объект;

5.4.2 произвести приемку и оплату выполненных работ в соответствии с условиями Договора;

5.4.3 осуществлять технический надзор за производством работ;

5.4.4 после окончания выполнения работ Подрядчиком организовать и осуществить приемку результатов с оформлением Акта о приемке выполненных работ;

5.4.5 при обнаружении в ходе выполнения работ отступлений от условий настоящего Договора, которые могут ухудшить качество выполненных работ, или иных недостатков немедленно заявить об этом Подрядчику в письменной форме, назначив срок их устранения;

5.5. Заказчик вправе:

5.5.1. В любое время проверять ход и качество Работы, выполняемой Подрядчиком.

5.5.2. Заказчик не обязан возмещать Подрядчику дополнительные расходы, возникшие в связи с изменением исходных данных для выполнения Работ.

5.5.3. Заказчик вправе вносить изменения в объемы Работ, которые, по его мнению, необходимы. В случае необходимости внесения таких изменений Заказчик обязан направить письменное распоряжение, обязательное для выполнения Подрядчиком с указанием:

- увеличить или сократить объем некоторой указанной работы, включенной в настоящий Договор;

- исключить указанные работы;

- выполнить определенную дополнительную работу, необходимую, для завершения работ.

Если такие изменения повлияют на стоимость или срок завершения работ, то Подрядчик приступает к их выполнению только после подписания Сторонами соответствующего дополнительного соглашения, становящегося с момента его подписания неотъемлемой частью настоящего Договора.

5.5. Права Подрядчика:

5.5.1. Вправе привлекать для выполнения некоторых объемов работ, предусмотренных настоящим Договором, другую (субподрядную) организацию, предварительно согласовав в письменном виде с Заказчиком предлагаемую субподрядную организацию.

5.5.2. Иные права, предоставленные Подрядчику настоящим Договором или действующим законодательством.

5.5.3. Подрядчик имеет право завершить работы ранее срока, предусмотренного условиями Договора. В этом случае Подрядчик письменно уведомляет Заказчика о готовности сдачи работ.

5.5.4. Заказчик в течение 10 (десяти) рабочих дней со дня получения всех документов, оформленных надлежащим образом, рассматривает представленные документы, подписывает Акт о приемке выполненных работ или направляет мотивированный отказ с указанием перечня необходимых доработок и сроками их выполнения.

6. Порядок выполнения работ

6.1. Заказчик до начала производства работ назначает со своей Стороны уполномоченных представителей, которые от имени Заказчика в пределах их полномочий будут:

6.1.1. Осуществлять технический надзор и контроль над ходом выполнения работ;

6.1.2. Производить проверку качества выполняемых работ и применяемых материалов, изделий, конструкций и оборудования на соответствие их требованиям Технического задания, технических регламентов (норм и правил), иных нормативных правовых актов и условиям Договора;

6.1.3. Проверять выполненные Подрядчиком объемы работ;

6.2. Заказчик вправе отказаться от принятия результатов работы в случае существенных недостатков, относительно исправления, которых, был установлен разумный срок для их безвозмездного исправления, и по истечении срока они остались не устраненными;

6.3. Подрядчик до начала производства работ назначает со своей стороны уполномоченных представителей, которые от имени Подрядчика, в пределах их полномочий, будут нести ответственность за:

6.3.1. Производство работ;

6.3.2. Входной контроль по приемке материалов, изделий и оборудования, предназначенных для производства работ;

6.3.3. Безопасное производство работ;

6.3.4. Безопасное производство работ с использованием машин и механизмов;

6.3.5. Пожарную безопасность и охрану окружающей среды;

6.3.6. Производственную документацию;

6.3.7. Качество выполняемых работ и применяемых материалов, изделий и оборудования на соответствие их требованиям технических регламентов (норм и правил), иных нормативных правовых актов, проектно-сметной документации и условиям Договора;

6.3.8. Своевременное предоставление актов на приемку скрытых работ, ответственных конструкций и исполнительные схемы, а также предъявлять Заказчику выполненные объемы работ.

6.3.9. Работы должны проводиться во время, согласованное с Заказчиком, не нарушая деятельность учреждения. График работы учреждения с 08.00 до 17.00.

7. Сдача - приемка работ

7.1. Заказчик производит приемку выполненных работ на основании, представленных Подрядчиком Акта о приемке выполненных работ по форме КС-2 и справки о стоимости выполненных работ и затрат по форме КС-3.

7.2. Заказчик в течение 10 (десяти) рабочих дней с момента получения от Подрядчика акта и справки рассматривает их, проверяет объемы и качество выполненных работ и направляет Подрядчику подписанные акт и справку или мотивированный отказ от приемки работ.

7.3. В случае досрочного расторжения Договора Стороны составляют двухсторонний акт о фактически выполненных Подрядчиком объемах работ на момент расторжения Договора с определением их стоимости по условиям Договора. Оплата в данном случае производится по фактически выполненным Подрядчиком объемам работ.

7.4. В случае мотивированного отказа Заказчика от приемки фактически выполненных Подрядчиком объемов работ на момент расторжения Договора, Стороны составляют двусторонний акт с перечнем замечаний и сроков их устранения. Устранение отмеченных в данном акте замечаний производится Подрядчиком за свой счет.

7.5. Все скрытые работы должны быть предъявлены Заказчику, оформлены актами освидетельствования скрытых работ, исполнительными схемами типовых узлов. О наличии скрытых видов работ, Подрядчик обязуется уведомить Заказчика в срок не менее 2 (двух) рабочих дней до производства скрытых работ. Сдача таких работ осуществляется в соответствии со СНиП и ПУЭ, при которой подписывается акт освидетельствования скрытых работ.

7.6. Моментом исполнения обязательств Подрядчика по выполнению работ считается факт подписания сторонами Акта о приемке выполненных работ (КС-2).

8. Гарантии качества работ

8.1. Гарантия качества работ распространяются на все конструктивные элементы и работы, выполненные Подрядчиком по договору.

8.2. Гарантийные обязательства на выполненные работы – 36 (тридцать шесть) месяцев со дня подписания Акта о приемке выполненных работ.

8.3. Объем предоставления гарантии качества работ - дефекты, обнаруженные в период гарантийных обязательств, препятствующие нормальной работе и вызванные некачественными выполненными Подрядчиком работ либо применением некачественных материалов, изделий, конструкций и оборудования, Подрядчик устраняет за свой счет в согласованные с Заказчиком сроки. При невыполнении Подрядчиком этих обязательств в установленный срок, Заказчик вправе для исправления некачественно выполненных работ привлечь другую организацию за счет Подрядчика.

9. Ответственность Сторон

9.1. В случае просрочки исполнения Заказчиком обязательства, предусмотренного Договором, Подрядчик вправе потребовать уплаты неустойки (штрафа, пеней). Неустойка (штраф, пени) начисляется за каждый день просрочки исполнения обязательства, предусмотренного договором, начиная со дня, следующего после дня истечения установленного договором срока исполнения обязательства. Размер такой неустойки (штрафа,

пеней) устанавливается в размере одной трехсотой действующей на день уплаты неустойки (штрафа, пеней) ставки рефинансирования Центрального банка Российской Федерации от суммы договора. Заказчик освобождается от уплаты неустойки (штрафа, пеней), если докажет, что просрочка исполнения указанного обязательства произошла вследствие непреодолимой силы или по вине другой стороны.

9.2. В случае просрочки исполнения, равно как и неисполнение Подрядчиком обязательства, предусмотренного Договором, Заказчик вправе потребовать уплаты неустойки (штрафа, пеней). Неустойка (штраф, пени) начисляется за каждый день просрочки исполнения обязательства, предусмотренного договором, начиная со дня, следующего после дня истечения установленного договором срока исполнения обязательства. Размер такой неустойки (штрафа, пеней) устанавливается в размере 1% (один) от суммы договора. Подрядчик освобождается от уплаты неустойки (штрафа, пеней), если докажет, что просрочка исполнения указанного обязательства произошла вследствие непреодолимой силы или по вине другой стороны.

9.3. Неустойка по Договору выплачивается только на основании обоснованного письменного требования сторон.

9.4. В случае нарушения Подрядчиком обязательств, предусмотренных договором, в связи с введением ограничительных мер в отношении Российской Федерации со стороны недружественных иностранных государств в 2022 году, штрафные санкции не начисляются. Указанные обстоятельства должны быть подтверждены соответствующими документами.

9.5. Применение штрафных санкций не освобождает Стороны от выполнения принятых ими обязательств по настоящему Договору.

9.6. Подрядчик несет ответственность за качество и безопасность Товара в соответствии с действующим законодательством Российской Федерации.

9.7. Ответственность сторон в иных случаях определяется в соответствии с законодательством Российской Федерации.

10. Форс-мажор

10.1. При наступлении обстоятельств невозможности полного или частичного исполнения любой из Сторон своих обязательств, возникшей в результате чрезвычайных обстоятельств, а именно: стихийных бедствий, блокады, военных действий, а также других, не зависящих от Сторон чрезвычайных обстоятельств, срок исполнения обязательств переносится на период, в течение которого будут действовать такие обстоятельства и их последствия.

10.2. Сторона, для которой создалась невозможность исполнения обязательств должна, в письменной форме уведомить другую Сторону в течение 5 рабочих дней и подтвердить такие обстоятельства документально.

10.3. Неуведомление или несвоевременное уведомление лишает сторону права ссылаться на любое вышеуказанное обстоятельство как на основание, освобождающее от ответственности за неисполнение обязательства.

11. Прочие условия

11.1. Настоящий Договор вступает в силу со дня заключения и действует до 31.12.2023. В части исполнения обязательств - до полного исполнения Сторонами своих обязательств по Договору.

Все изменения и дополнения к настоящему договору должны быть составлены в письменной форме и подписаны полномочными представителями Сторон.

11.2. Все споры и разногласия между сторонами, возникающие в период действия настоящего Договора, разрешаются Сторонами путем переговоров, с соблюдением претензионного порядка. Претензии могут быть направлены Сторонами друг другу одним из нижеперечисленных способов:

- ценным письмом с описью вложения по юридическому адресу Стороны;
- передача лично Стороне или его уполномоченному представителю под подпись;
- по адресу электронной почты, указанной в разделе 12 настоящего Договора.

11.3. Требование о расторжении Договора может быть заявлено Стороной в суд только после получения отказа другой Стороны на предложение расторгнуть Договор либо неполучения ответа в течение 10 (десяти) календарных дней с даты получения предложения о расторжении Договора.

11.4. Стороны устанавливают, что все возможные претензии по настоящему Договору должны быть рассмотрены соответствующей Стороной в течение 7 (семи) рабочих дней с момента получения претензии.

11.5. Настоящий Договор может быть расторгнут по соглашению Сторон, а в случае существенных нарушений Договора – одной из Сторон по основаниям, предусмотренным гражданским законодательством, в том числе, утраты Заказчиком интереса к Договору в связи с нарушением сроков выполнения Работ.

11.6. При неурегулировании в процессе переговоров спорных вопросов они разрешаются в Арбитражном суде Мурманской области.

11.7. Сторона не вправе передавать свои права и обязательства по Договору третьим лицам без предварительного письменного согласия другой Стороны.

11.8. В случае изменения своего наименования (без изменения организационно-правовой формы), местонахождения, номера контактного телефона и платежных реквизитов одной из Сторон, соответствующая Сторона обязана в течение 5 (пяти) рабочих дней с момента изменения письменно уведомить об этом другую Сторону. В данном случае заключение дополнительного соглашения не требуется.

До получения письменного уведомления об изменении наименования, местонахождения и платежных реквизитов все действия, совершенные сторонами по старым реквизитам другой стороны, считаются совершенными законно и засчитываются в выполнение ими своих обязательств.

11.9. Настоящий Договор составлен в электронной форме, подписан усиленными электронными подписями Сторон и имеет одинаковую юридическую силу для сторон.

Приложения к Договору, являющиеся его неотъемлемой частью:

- Техническое задание (Приложение №1).
- График выполнения работ (Приложение № 2).
- Сметная документация (Приложение № 3).

12. Юридические адреса, реквизиты и подписи сторон

ЗАКАЗЧИК

ПОДРЯДЧИК

ГОАУСОН «Кировский ПНИ»

Юридический адрес: 184250, Мурманская

область г. Кировск, ул. Парковая, д.12

Почтовый адрес: 184250, Мурманская

область г. Кировск, ул. Парковая, д. 11, 12,

17, ул. Мира д. 15

Тел/факс.: (81531) 5-65-42; 5-52-82

Казначейский счет: 03224643470000004900

ЕКС: 40102810745370000041

Министерство финансов Мурманской

области (ГОАУСОН «Кировский ПНИ»,

л/с 30496Ш96270) Отделение Мурманск

Банка России//УФК по Мурманской

области г. Мурманск

БИК ТОФК 014705901

ИНН 5103010232 КПП 510301001

e-mail: kirpni@yandex.ru

_____/_____/_____/

« ____ » _____ 2023 г.

М. П

_____/_____/_____/

« ____ » _____ 2023 г.

М.П.

РАЗДЕЛ V ТЕХНИЧЕСКОЕ ЗАДАНИЕ

Приложение № 1
к договору №
от «__»_____ 2023 г.

ТЕХНИЧЕСКОЕ ЗАДАНИЕ

на выполнение работ по устройству систем водопровода, канализации и установке сантехнического оборудования в пищеблоке здания ГОАУСОН «Кировский ПНИ», расположенном по адресу: Мурманская область, г. Кировск, ул. Парковая, д. 11.

Заказчик	Государственное областное автономное учреждение социального обслуживания населения «Кировский психоневрологический интернат»
Юридический адрес	Мурманская обл. г. Кировск, ул. Парковая д.12
Место проведения работ	Мурманская обл., г. Кировск, ул. Парковая д.11
Вид работ	Работы по устройству систем водопровода, канализации и по установке сантехнического оборудования
Цель работ	Улучшение санитарно-эпидемиологических условий

1. Сроки выполнения работ.

Срок выполнения работ 30 (тридцать) календарных дней.

2. Условия выполнения работ:

2.1. Все работы должны производиться в соответствии:

- СП 73.13330.2016 «Внутренние санитарно-технические системы зданий».
- СП 30.13330.2020 «Внутренний водопровод и канализация зданий».
- СНиП 12-03-2001 «Безопасность труда в строительстве Часть 1. Общие требования».
- СНиП 12-04-2002 «Безопасность труда в строительстве Часть 2. Строительное

производство».

- СП 2.1.3678-20 «Санитарно-эпидемиологические требования к эксплуатации помещений, зданий, сооружений, оборудования и транспорта, а также условиям деятельности хозяйствующих субъектов, осуществляющих продажу товаров, выполнение работ или оказание услуг».

- СанПиН 2.3/2.4.3590-20 «Санитарно-эпидемиологические требования к организации общественного питания населения».

- ГОСТ 25809-2019 "Смесители и краны водоразборные. Типы и основные размеры".

- ГОСТ 1153-2019 "Кронштейны для умывальников и моек. Технические условия".

- РД 11-02-2006. Требования к составу и порядку ведения исполнительной документации при строительстве, реконструкции, капитальном ремонте объектов капитального строительства и требования, предъявляемые к актам освидетельствования работ, конструкций, участков сетей инженерно-технического обеспечения.

2.2. Перед началом работ Подрядчик в течение 3-х рабочих дней со дня заключения Договора согласовывает с Заказчиком:

- используемые материалы;

- назначение ответственного за проведение работ, соблюдение требований пожарной безопасности, техники безопасности, охраны окружающей среды, входной контроль по приемке материалов, изделий и оборудования предназначенных для производства работ, производственную документацию, качество выполняемых работ и применяемых материалов, изделий и оборудования на соответствие их требованиям технических регламентов (норм и

правил), иных нормативных правовых актов, сметной документации и условиям Договора, своевременное предоставление актов на приемку скрытых работ, ответственных конструкций и исполнительные схемы, а также представление Заказчику выполненных объемы работ.

2.3. Подрядчик должен предусмотреть мероприятия по охране труда, а также мероприятия по предотвращению аварийных ситуаций на объекте в соответствии с действующими нормами. Организация ведения ремонтных работ должна обеспечивать безопасность труда на всех этапах.

2.4. Ответственность за соблюдение правил безопасности при выполнении работ, пожарной безопасности, охраны труда и санитарно-гигиенического режима возлагается на подрядчика.

2.5. Подрядчик должен приступить к выполнению работ в сроки, соответствующие условиям Договора, настоящего Технического задания и Графика выполнения работ.

2.6. Работы выполняются аттестованным персоналом, имеющим соответствующие допуски к производимым работам.

2.7. Работы должны проводиться во время, согласованное с Заказчиком, не нарушая деятельность учреждения.

2.8. Работы производятся Подрядчиком без предоставления складских помещений, с охраной материалов за счет Подрядчика, в условиях действующего учреждения, без нарушения рабочего процесса.

2.9. Складирование материалов должно быть организовано, согласно Правилам хранения материала.

2.10. Работы производятся только в отведенной зоне работ.

2.11. Подрядчик обязан выполнить работы своими материалами, в соответствии с действующими нормативами и правовыми актами законодательства Российской Федерации.

2.12. В случае повреждения отделки иных помещений и/или инженерных систем, произошедших по причине производимых подрядной организацией работ - все работы по восстановлению берёт на себя подрядная организация. Проводимые работы не должны нарушать конструктивные части здания и наносить вред имуществу Заказчика. В ходе выполнения работ Подрядчик проводит ремонтно-восстановительные работы поврежденного имущества Заказчика за счет собственных средств. Подрядчик несет ответственность за сохранность строительных конструкций и инженерных систем Заказчика. В случае повреждения Подрядчиком при производстве Работ строительных конструкций и инженерных систем Заказчика, последний восстанавливает их работоспособность (производит их восстановительный ремонт) за свой счет.

2.13. Выполнение работ Подрядчиком не должно подвергать угрозе здоровье сотрудников Заказчика и третьих лиц. Ответственность за соблюдение требований и норм охраны труда, пожарной безопасности, санитарно-гигиенического режима, внутреннего распорядка Заказчика во время выполнения работ на объекте возлагается на Подрядчика.

2.14. Запрещается загромождать эвакуационные пути и выходы, в том числе проходы, коридоры, тамбуры, лестничные площадки, марши лестниц, двери, эвакуационные люки, различными материалами, изделиями, оборудованием, производственными отходами, мусором и другими предметами, а также блокировать двери эвакуационных выходов.

2.15. Подрядчик обеспечивает своевременное удаление строительного мусора, отходов строительных конструкций и изделий и своевременный вывоз строительного мусора с территории Заказчика в соответствии с требованиями действующего законодательства в период проведения работ. При этом вывоз строительного мусора осуществляется за счет Подрядчика.

2.16. До подписания акта о приемке выполненных работ вывезти за пределы территории, на которой проводятся работы, принадлежащие Подрядчику строительные машины, оборудование, инвентарь, инструменты, строительные материалы и другое имущество, а также очистить территорию от строительного мусора, временных сооружений.

2.17. Транспортировка всех грузов, необходимых для выполнения работ, страхование перевозок, погрузо-разгрузочные работы, складирование и охрана грузов входят в обязанность Подрядчика и производятся за его счет.

2.18. При возникновении условий, не оговоренных техническим заданием, Подрядчик согласовывает дальнейшие действия с Заказчиком.

3. Порядок сдачи и приёмки результатов работ:

3.1. Результатом выполнения работ должно быть выполнение работ в полном объёме по всем разделам сметной документации, с соблюдением технологических требований, предусмотренных правилами и нормами «ПУЭ», «ПТЭЭП», СНиП, СанПин, ГОСТами, регулирующими выполнение работ, указанных в настоящем техническом задании.

3.2. Акты освидетельствования скрытых работ предоставляются Заказчику на все проведённые скрытые работы на бумажном носителе в количестве 3-х экземпляров, в соответствии с РД 11-02-2006.

Акты освидетельствования скрытых работ должны содержать:

- исполнительные схемы на выполненные работы на бумажном носителе;
- фотоматериалы фиксации выполненных работ в электронном виде;
- документы качества на используемые материалы (оригиналы или заверенные копии) на бумажном носителе.

О наличии скрытых видов работ Подрядчик обязуется уведомить Заказчика в срок не менее 2 (двух) рабочих дней до их начала. Подрядчик в течение трех дней после выполнения скрытых работ должен подготовить акт освидетельствования скрытых работ и передать его заказчику в соответствии с СП 48.13330.2019.

3.3. Датой приёмки выполненных работ считается дата подписания Акта о приёмке выполненных работ (КС-2).

3.4. По завершению работ Подрядчик должен предоставить Заказчику:

3.4.1. Акт о приемке выполненных работ (КС-2) - на бумажном носителе в количестве 2-х экземпляров.

3.4.2. Справку о стоимости выполненных работ и затрат (КС-3) - на бумажном носителе в количестве 2-х экземпляров.

4. Требования к качеству материалов (товаров, оборудования):

4.1. Качество и комплектация материалов (товаров) и оборудования, используемых при выполнении работ, в том числе расходных материалов должны полностью соответствовать требованиям государственных стандартов (ГОСТ), технических условий (ТУ), требованиям иных нормативных документов, информации о комплектации, предоставляемой производителем, а также требованиям законодательства Российской Федерации, что должно подтверждаться при поставке наличием у Подрядчика соответствующих документов (сертификаты качества, сертификаты соответствия, сертификаты пожарной безопасности, санитарно-эпидемиологические заключения, технические паспорта и/или иные документы, подтверждающие качество материалов (все документы должны быть на русском языке). Материалы, не подлежащие сертификации, должны иметь декларацию о соответствии, при наличии такого требования в законодательстве РФ.

4.2. Указанные документы на материалы представляются Заказчику до начала их применения.

4.3. Предлагаемые материалы (товары) должны быть новыми (не бывшими ранее в употреблении, ремонте, в том числе не восстановленными, у которого не была осуществлена замена составных частей, не были восстановлены потребительские свойства), технически исправны, не иметь дефектов изготовления, сборки, дефектов конструкций, используемых материалов, дефектов функционирования, должны быть пригодны для использования на объекте, учитывая специфику деятельности. Используемый материал в процессе выполнения ремонтных работ необходимо согласовать с Заказчиком. Подрядчик несёт полную ответственность за соответствие используемых материалов государственным стандартам и техническим условиям.

4.4. Срок гарантии на материалы - в соответствии с гарантийной документацией их производителя. Гарантийный срок эксплуатации установленного оборудования должен быть установлен не менее срока, указанного заводом изготовителем с момента подписания акта сдачи-приёмки выполненных работ.

5. Гарантии Подрядчика:

5.1. Срок гарантийных обязательств на выполненные работы составляет 36 месяцев со дня подписания акта приёмки выполненных работ.

5.2. Подрядчик несет ответственность за недостатки (дефекты), обнаруженные в пределах гарантийного срока, если не докажет, что они произошли вследствие нормального износа результата выполненных работ или его частей, неправильной его эксплуатации, ненадлежащего ремонта результата выполненных работ, произведенного самим Заказчиком или привлеченными им третьими лицами.

5.3. При обнаружении в течение гарантийного срока недостатков (дефектов), Заказчик должен заявить о них Подрядчику в разумный срок после их обнаружения.

5.4. В течение 3 (трех) рабочих дней после получения Подрядчиком уведомления об обнаруженных Заказчиком недостатках (дефектах) результата выполненных работ Стороны составляют акт, в котором фиксируются обнаруженные недостатки (дефекты) и устанавливается срок на их устранение.

5.5. Для участия в составлении акта о недостатках, фиксирующего выявленные дефекты, согласования порядка и сроков их устранения Подрядчик обязан в течение 2 (двух) дней с момента получения извещения Заказчика о выявленных дефектах направить своего представителя.

5.6. При отказе Подрядчика от составления или подписания акта о недостатках Заказчик составляет односторонний акт, копия которого направляется Подрядчику.

5.7. Течение гарантийного срока прерывается на все время, на протяжении которого результат выполненных работ не мог эксплуатироваться вследствие недостатков (дефектов), Подрядчик обязан устранить соответствующие недостатки (дефекты), в срок, указанный в акте, в котором фиксируются данные недостатки (дефекты). При этом Подрядчик обязан безвозмездно устранять указанные в акте недостатки (дефекты) в разумный срок или возмещать расходы на их устранение.

5.8. Подрядчик гарантирует возможность безопасного использования результата выполненных работ по назначению в течение всего гарантийного срока.

6. Объёмы и виды работ:

6.1. Виды и объёмы сантехнических работ.

№ п/п	Виды работ	Объём работ
1	Установка умывальника фаянсового с пьедесталом типа «Тюльпан».	9 штук
2	Установка смесителя на умывальник	9 штук
3	Установка обвязки (сифона) для умывальника	9 штук
4	Установка мойки стальной трехсекционной	2 штуки
5	Установка мойки стальной двухсекционной	3 штуки
6	Установка обвязки под мойку с р разрывом струи	12 штук
7	Установка поддона	2 штуки
8	Установка обвязки поддона	2 штука
9	Установка смесителя настенного	14 штук
10	Установка гибкой армированной подводки для холодной воды	3 штуки
11	Установка яйцемойки	1 штука
12	Прокладка трубопроводов канализации из полиэтиленовых труб высокой плотности диаметр 50 мм.	7 метров
13	Прокладка трубопроводов водоснабжения из напорных полиэтиленовых труб м наружным диаметром 20 мм.	31,9 метра

6.2. Список сантехоборудования, необходимого для установки.

№ п/п	Наименование	Характеристики	Кол-во
1	Мойка стальная трехсекционная	Размер одной ячейки 530x500x400 (мм), общий размер 1750x600 (мм), Материал рабочей поверхности – AISI 430 или 304. Высота над полом – 750 мм.	2
2	Мойка стальная двухсекционная	Размер одной ячейки 430x430x370 (мм), общий размер 1750x600 (мм), Материал рабочей поверхности – AISI 430 или 304. Высота над полом – 750 мм.	3
3	Смеситель настенный локтевой с гибким душевым шлангом и лейкой в комплекте.	<p>Тип управления – однозахватный (однорычажный).</p> <p>Вылет излива (от стены крепления смесителя) – не более 450мм, не менее 350мм.</p> <p>Длина гибкого шланга – не более 1600мм, не менее 1400мм.</p> <p>Высота рычага управления – не более 250мм, не менее 170мм.</p> <p>Должен соответствовать ГОСТ 25809-2019 «Смесители и краны водоразборные»</p>	6
5	Обвязка (сифон) под мойку с разрывом струи	 <p>Высота чаши приёма воды с мойки – не более 130мм, не менее 80мм.</p> <p>Общая высота сифона – не более 340мм, не менее 250мм.</p> <p>Длина гофрированного выпуска для соединения сифона с канализацией – не более 720мм, не менее 300мм.</p>	12

6	Умывальник фаянсовый типа «Тюльпан» с пьедесталом	 <p>Габариты раковины, мм: ширина 480 (+5мм), глубина 415 (+5мм), Диаметр сливного отверстия не менее 45мм, Диаметр отверстия под смеситель не более 35мм. Монтажные отверстия, шт: не менее 2 Материал: керамика Цвет: белый Тип установки: на пьедестал. Пьедестал должен быть в комплекте с раковиной. Отверстие под смеситель по центру: наличие.</p>	9
7	Смеситель локтевой однорычажный на умывальник	<p>Тип управления – однозахватный (однорычажный). Тип крепления – на гайку. Диаметр основания смесителя – не менее 44мм. Подключение воды – на гибких подводках (гибкие подводки (2шт) в комплекте). Вылет гусака – не более 210мм, не менее 145мм. Высота гусака – не нормируется. Вылет рычага управления – не более 200мм, не менее 110мм. Высота рычага управления – не более 250мм, не менее 170мм. Должен соответствовать ГОСТ 25809-2019 «Смесители и краны водоразборные».</p>	9

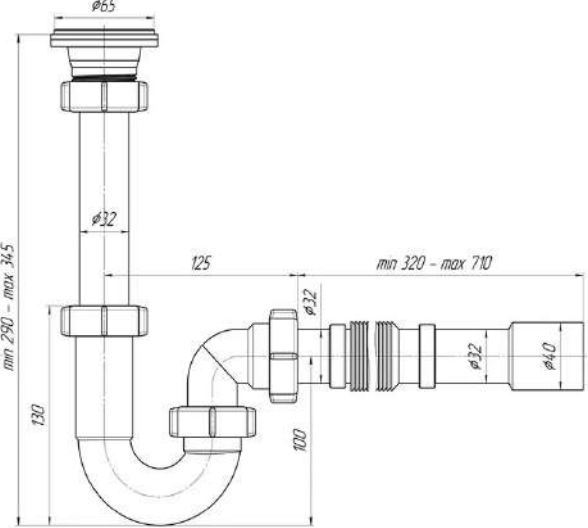
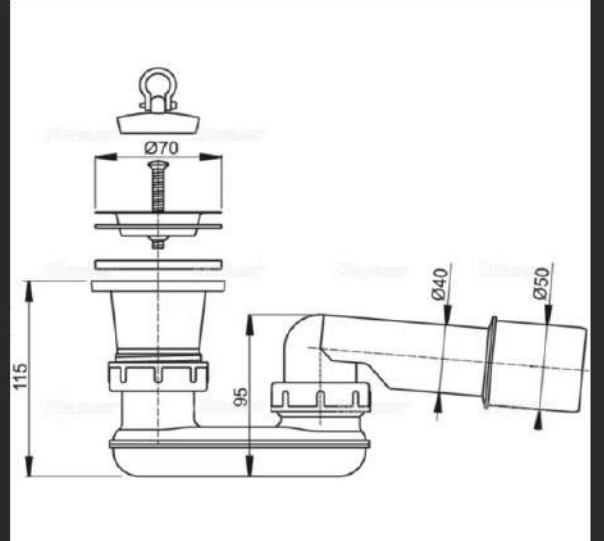
8	Обвязка (сифон) под умывальник	 <p>Общая высота сифона – не более 340мм, не менее 210мм. Длина гофрированного выпуска для соединения сифона с канализацией – не более 720мм, не менее 300мм.</p>	9
9	Гибкий шланг холодной воды для присоединения Кипятильника (1шт), Котла варочного (1шт), Картофелечистки (1шт).	<p>Длина не менее 1000 мм. Тип соединения: на одной стороне штуцер, на другом гайка.</p>	3
10	Поддон	<p>Размер в плане 800x800 (мм), Высота 150 мм.</p>	2
11	Обвязка (сифон) под поддон	 <p>В комплекте с пробкой. Высота сифона – не более 150мм, не менее 100мм</p>	2
12	Ванна моечная для мойки яиц сварная	<p>Габаритные размеры 630*630*870мм. Комплектация: 4 сифона, 4 пробки, Корзина. Размер ванны: 238*238*400мм. Материал ванны и каркаса: нержавеющая сталь AISI 430 или аналог. Расположение ванны: универсальная.</p>	1

Список сантехоборудования, предоставляемого Заказчиком.

Наименование сантехоборудования	Количество
Мойка стальная трёхсекционная	2
Мойка стальная двухсекционная	2
Смеситель локтевой однорычажный на умывальник	9
Поддон	2

Схема расположения мест установки сантехнического оборудования.

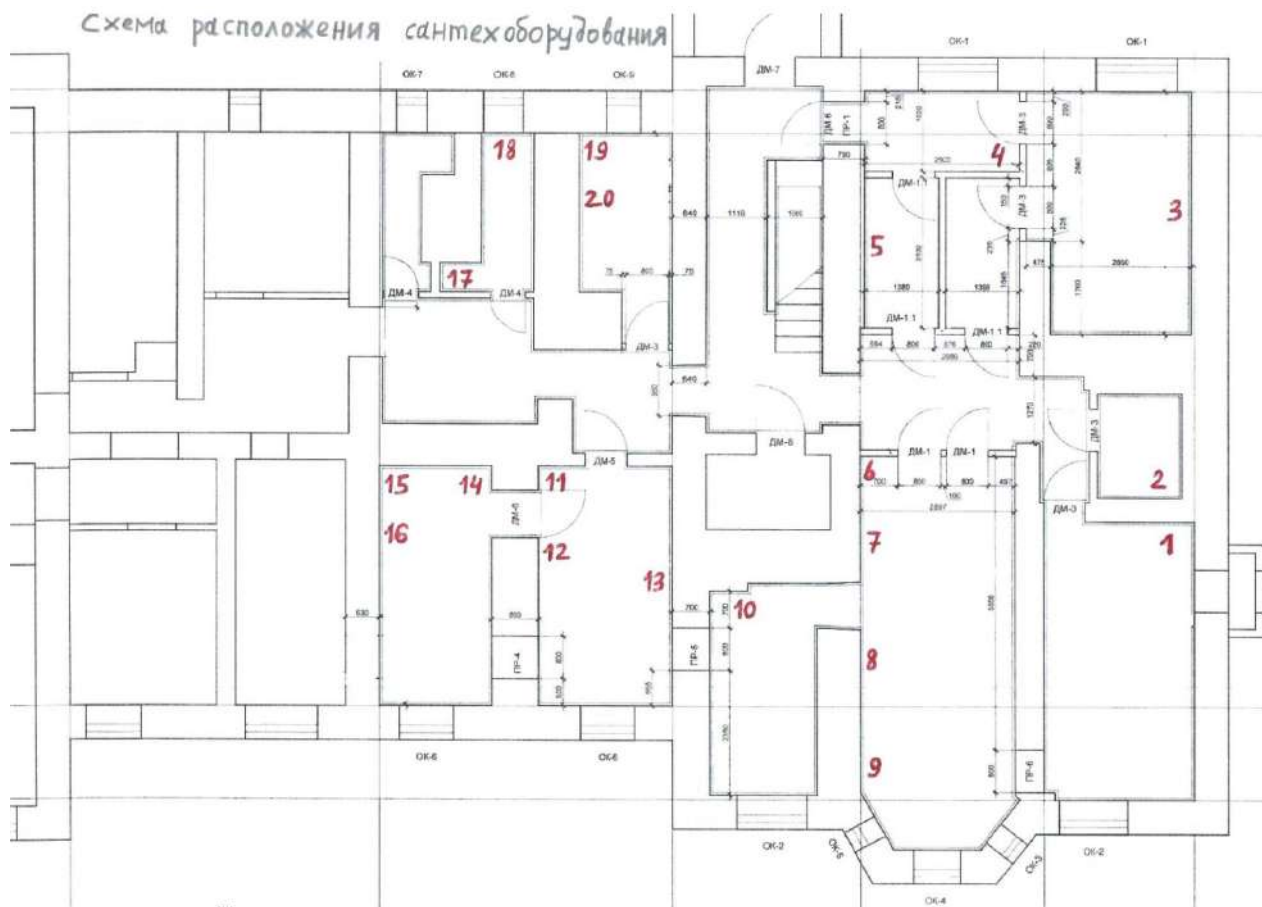

Список оборудования и перечень работ согласно местам установки:

Место 1.



Необходимо установить:

Умывальник фаянсовый с пьедесталом типа «Тюльпан», смеситель под умывальник, обвязка под умывальник. Проложить горизонтальную канализационную линию $\text{d}50$ от выпуска канализации до умывальника длиной 1000 мм.

Место 2.

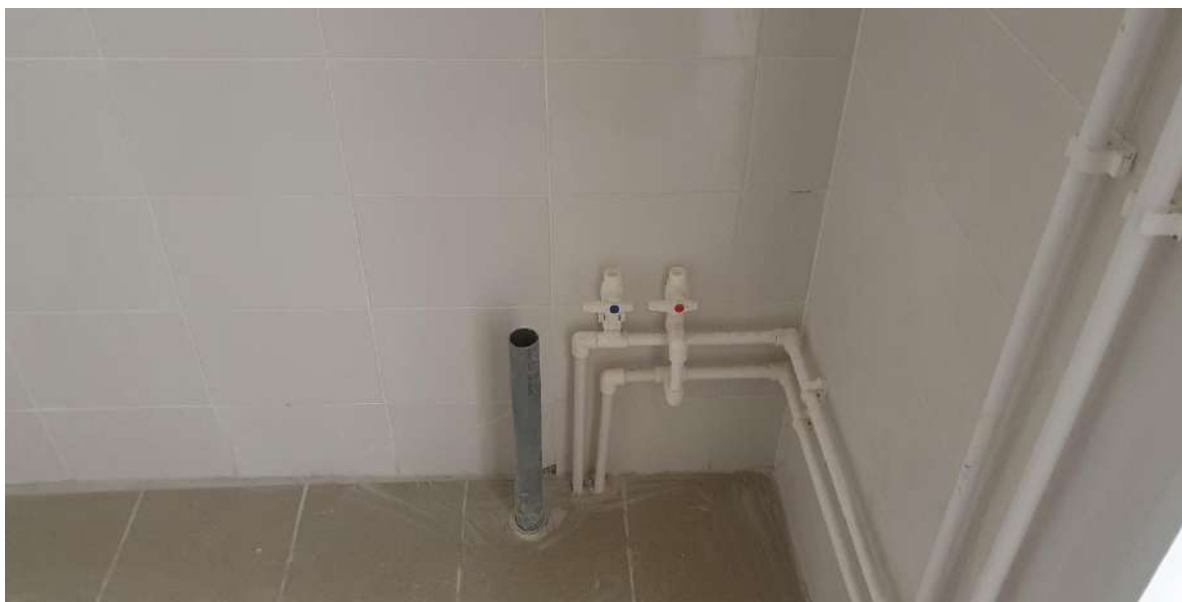

Необходимо установить:

Умывальник фаянсовый с подставкой типа «Тюльпан», смеситель под умывальник, обвязка под умывальник.

Место 3.



Необходимо установить:

Мойка стальная трёхсекционная, настенный смеситель 2 штуки, обвязка под мойку с разрывом струи 3 штуки. Проложить горизонтальную канализационную линию $\text{d}50$ от выпуска канализации с отводами для присоединения трёх обвязок под мойку. Нарастить две подводки холодной воды и две подводки горячей воды на 900 мм для установки двух настенных смесителей.

Место 4.



Необходимо установить:

Умывальник фаянсовый с подставкой типа «Тюльпан», смеситель под умывальник, обвязка под умывальник. Необходимо укрепить подводки холодной и горячей воды.

Место 5.

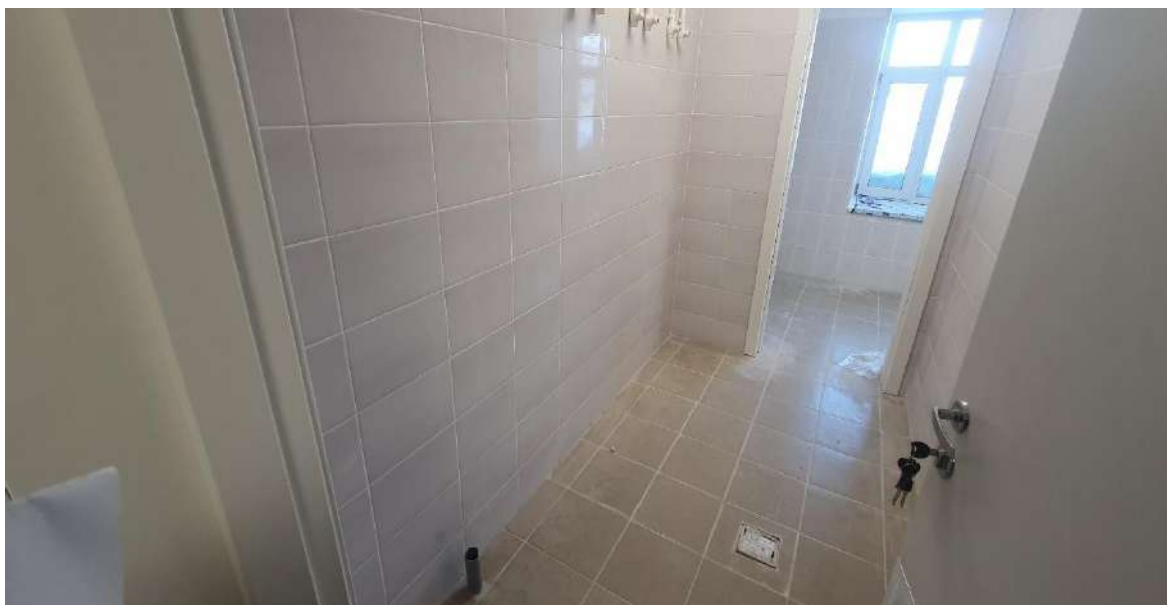

Необходимо установить:

Мойка стальная трёхсекционная, настенный смеситель 3 штуки, обвязка под мойку с разрывом струи 3 штуки. Проложить горизонтальную канализационную линию д50 от выпуска канализации с отводами для присоединения трёх обвязок под мойку. Нарастить три подводки холодной воды и три подводки горячей воды на 700 мм для установки трёх настенных смесителей.

Место 6.

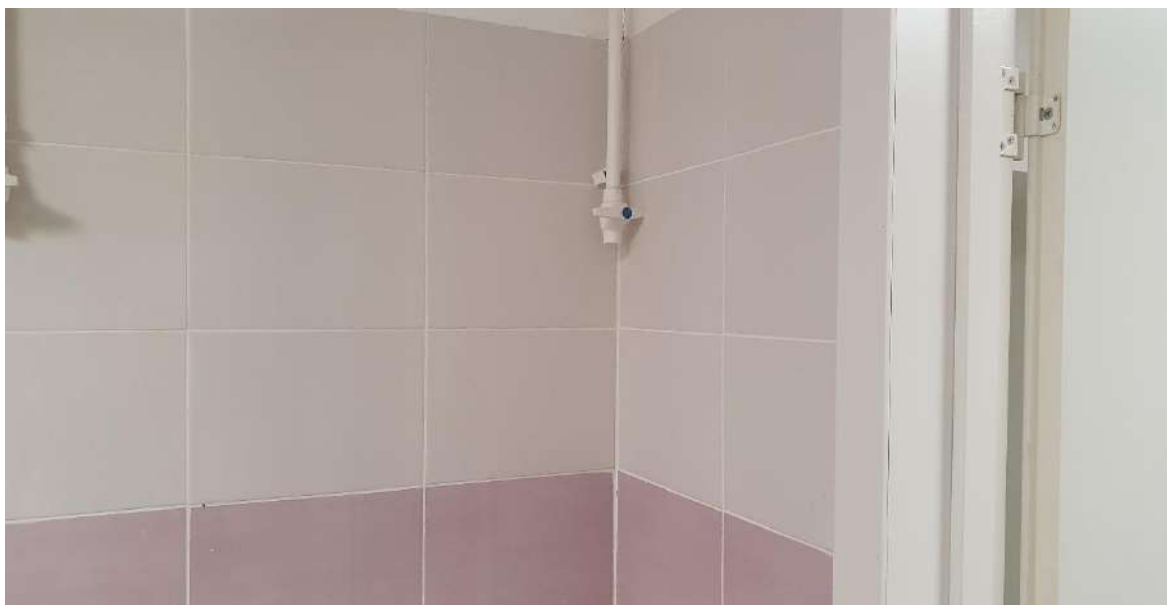

Необходимо установить:

Гибкая подводка холодной воды для подключения Кипятильника.

Место 7.



Необходимо установить:

Мойка стальная двухсекционная, настенный смеситель 2 штуки, обвязка под мойку с разрывом струи 2 штуки. Проложить горизонтальную канализационную линию д50 от выпуска канализации с отводами для присоединения двух обвязок под мойку. Нарастить 2 подводки холодной воды и 2 подводки горячей воды на 500 мм каждая для установки двух настенных смесителей.

Место 8.

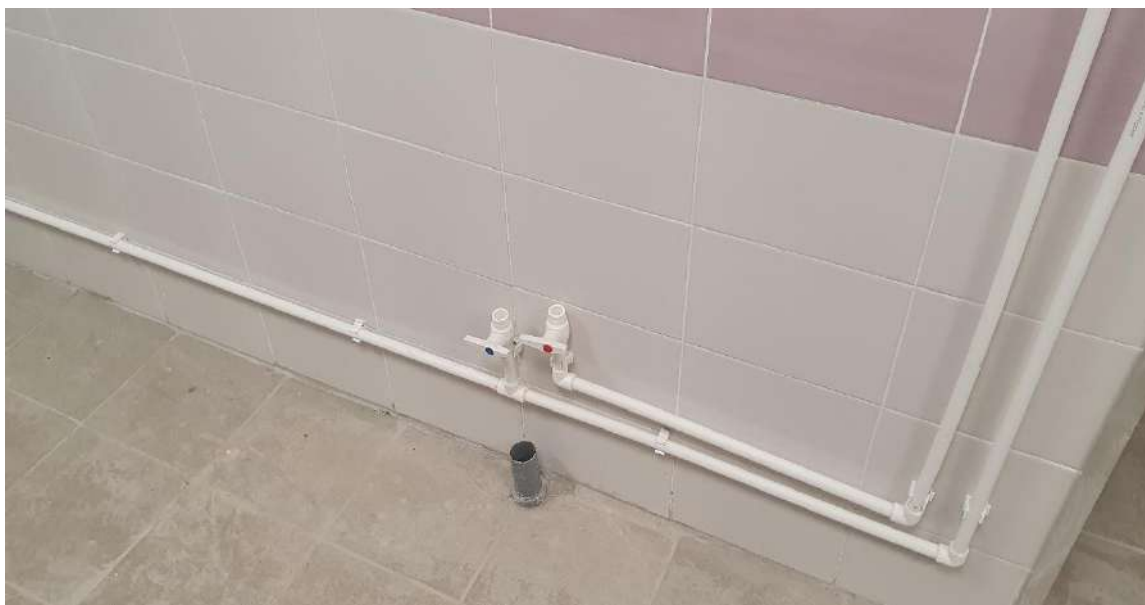

Необходимо установить:

Умывальник фаянсовый с подставкой типа «Тюльпан», смеситель под умывальник, обвязка под умывальник.

Место 9.



Необходимо установить:
Гибкая подводка холодной воды для подключения Котла варочного.

Место 10.



Необходимо установить:
Умывальник фаянсовый с подставкой типа «Тюльпан», смеситель под умывальник, обвязка под умывальник.

Место 11.

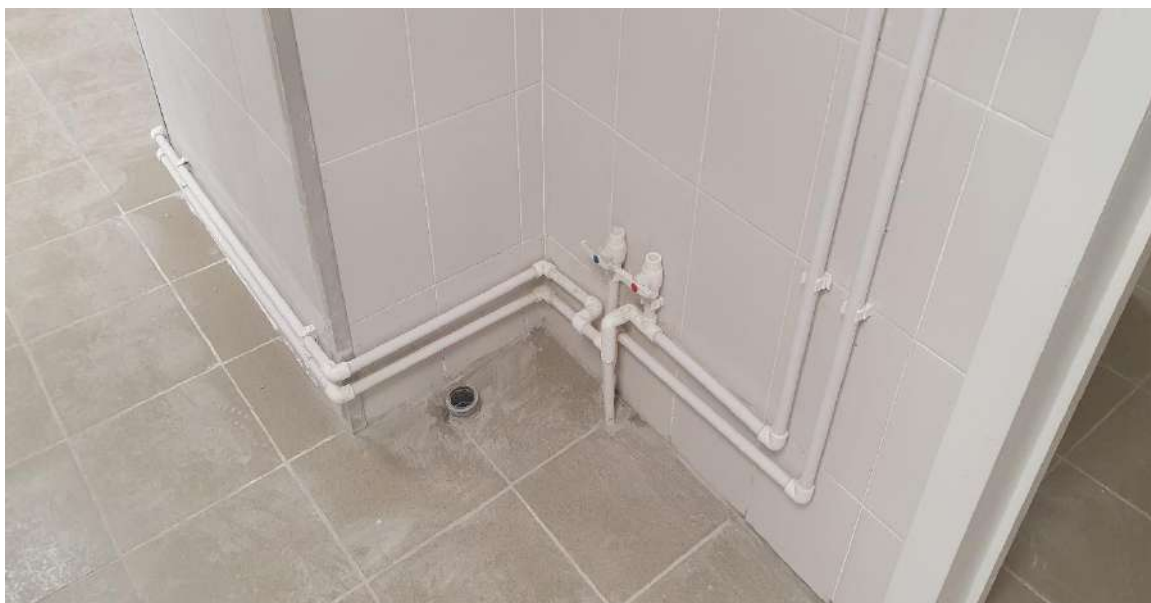

Необходимо установить:

Умывальник фаянсовый с подставкой типа «Тюльпан», смеситель под умывальник, обвязка под умывальник.

Место 12.

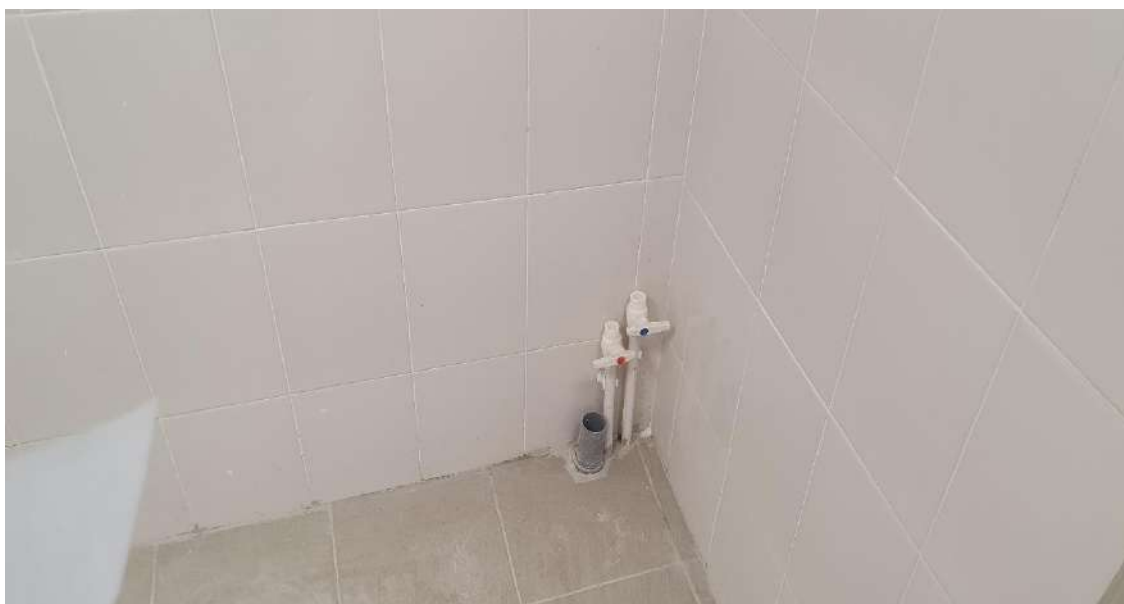

Необходимо установить:

Яйцемойку с обвязкой, настенный смеситель для яйцемойки, нарастить подводки холодной и горячей воды на 1000 мм для установки смесителя настенного.

Место 13.



Необходимо установить:

Мойка стальная двухсекционная, настенный смеситель 2 штуки, обвязка под мойку с разрывом струи 2 штуки. Проложить горизонтальную канализационную линию д50 от выпуска канализации с отводами для присоединения двух обвязок под мойку. Нарастить подводки холодной и горячей воды на 700 мм каждая для установки двух настенных смесителей.

Место 14.

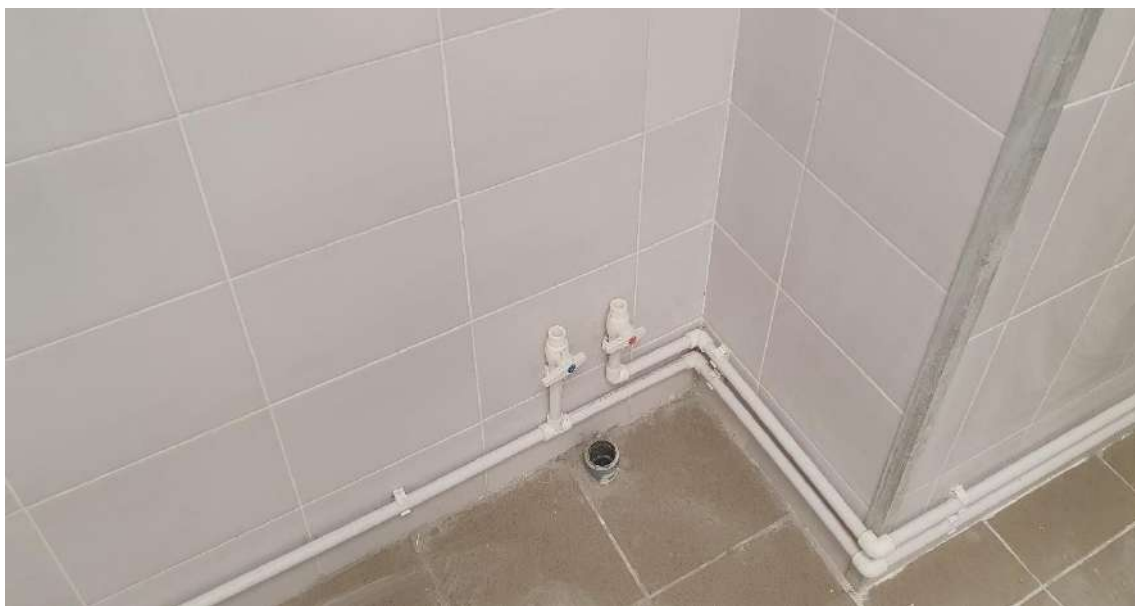

Необходимо установить:

Умывальник фаянсовый с подставкой типа «Тюльпан», смеситель под умывальник, обвязка под умывальник.

Место 15.



Необходимо установить:

Гибкую подводку холодной воды для подключения картофелечистки, обвязку для подключения картофелечистки к канализации. Нарастить канализацию (смотри Позицию 16).

Место 16.

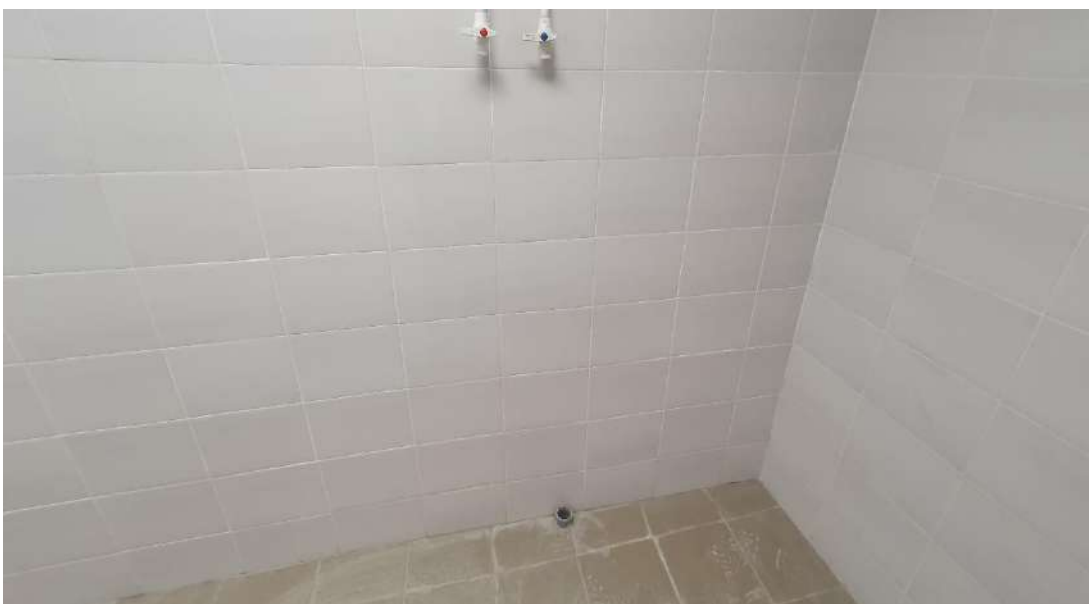

Необходимо установить:

Поддон с обвязкой, настенный смеситель, нарастить канализационную линию для соединения поддона с канализацией и для соединения картофелечистки с канализацией.

Место 17.



Необходимо установить:

Умывальник фаянсовый с подставкой типа «Тюльпан», смеситель под умывальник, обвязка под умывальник. нарастить канализационную линию для соединения обвязки под умывальник с канализацией. Нарастить подводки холодной и горячей воды для установки смесителя под умывальник и для установки настенного смесителя для поддона (смотри Позицию 18).

Место 18.

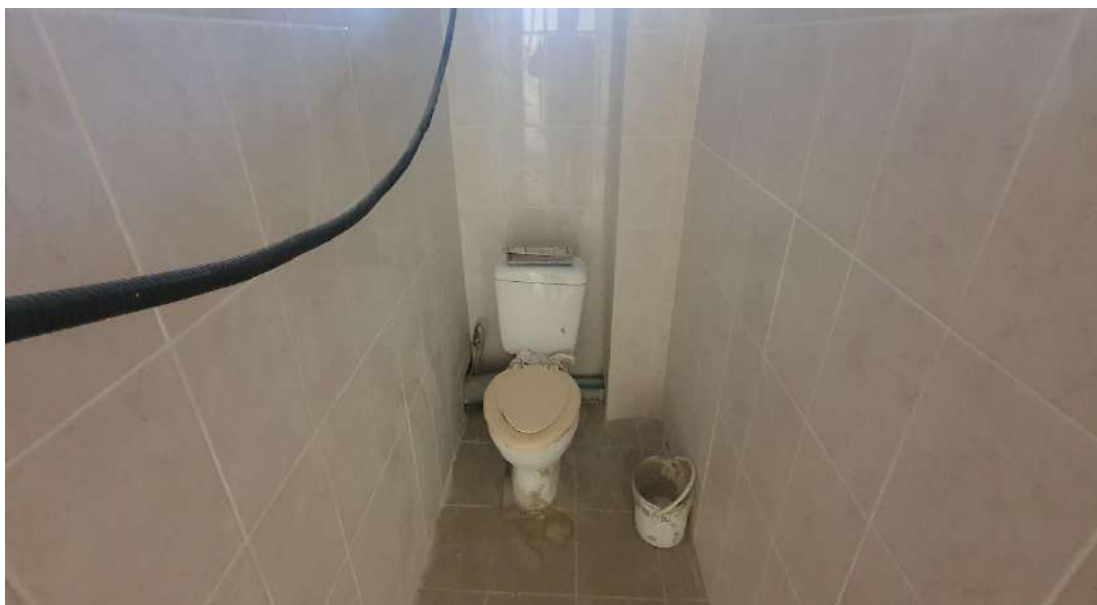

Необходимо установить:

Поддон с обвязкой (после демонтажа унитаза с бачком), настенный смеситель, нарастить подводки холодной и горячей воды от точки подключения на Позиции 17 на 5000 мм каждая для установки настенного смесителя для поддона.

Место 19.



Необходимо установить:

Умывальник фаянсовый с подставкой типа «Тюльпан», смеситель под умывальник, обвязка под умывальник. Нарастить подводы холодной и горячей воды на 2000 мм для подключения смесителя под умывальник. Нарастить канализационную линию для подключения обвязки под умывальник на 2000 мм и для подключения обвязок под мойку (смотри Позицию 20).

Место 20.

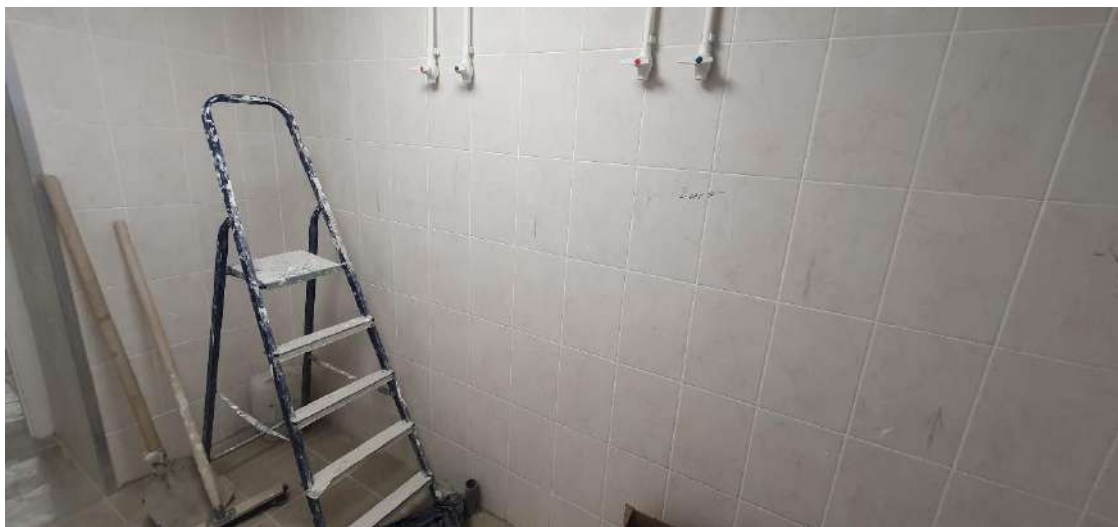

Необходимо установить:

Мойка стальная двухсекционная, настенный смеситель 2 штуки, обвязка под мойку с разрывом струи 2 штуки. Проложить горизонтальную канализационную линию д50 от выпуска канализации с отводами для присоединения двух обвязок под мойку и для подключения обвязки под умывальник (смотри Позицию 19). Нарастить две подводы холодной и две подводы горячей воды на 500 мм каждая для установки двух настенных смесителей.

ПОДПИСИ СТОРОН

ЗАКАЗЧИК

ГОАУСОН «Кировский ПНИ»

_____/_____/_____
(подпись) (расшифровка)
«__» _____ 2023 г.
М. П

ПОДРЯДЧИК

_____/_____/_____
(подпись) (расшифровка)
«__» _____ 2023 г.
М. П

График выполнения работ

на выполнение работ по устройству систем водопровода, канализации и установке сантехнического оборудования в пищеблоке здания ГОАУСОН «Кировский ПНИ», расположенном по адресу: Мурманская область, г. Кировск, ул. Парковая, д. 11.

№ п/п	Наименование работ	Объем работ	Сроки выполнения работ
1	2	3	4
1			
2			
3			
4			
5			
6			
7			
8			
9			
10			
11			
12			
13			

ПОДПИСИ СТОРОН

ЗАКАЗЧИК

ГОАУСОН «Кировский ПНИ»

_____/_____/_____
(подпись) (расшифровка)
«__» _____ 2023 г.
М. П

ПОДРЯДЧИК

_____/_____/_____
(подпись) (расшифровка)
«__» _____ 2023 г.
М. П

Сметная документация прилагается отдельным файлом.

ПОДПИСИ СТОРОН

ЗАКАЗЧИК
ГОАУСОН «Кировский ПНИ»

ПОДРЯДЧИК

_____/_____/_____
(подпись) (расшифровка)
«__» _____ 2023 г.
М. П

_____/_____/_____
(подпись) (расшифровка)
«__» _____ 2023 г.
М. П

РАЗДЕЛ VI ПРОТОКОЛ ФОРМИРОВАНИЯ НАЧАЛЬНОЙ (МАКСИМАЛЬНОЙ) ЦЕНЫ ДОГОВОРА

ПРОТОКОЛ

формирования начальной (максимальной) цены договора, предмета договора на выполнение работ по устройству систем водопровода, канализации и установке сантехнического оборудования в пищеблоке здания ГОАУСОН «Кировский ПНИ», расположенном по адресу: Мурманская область, г. Кировск, ул. Парковая, д. 11., расположенного по адресу:

1. На основании проектной документации (включающей сметную стоимость работ) и (или) сметы, разработанных и утвержденных в соответствии с законодательством Российской Федерации.
2. В соответствии со сметной документацией.